

Trouba

Návod k použití

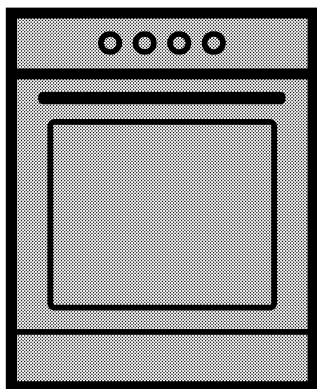

FSE52330DWDS

FSE52321DXD

FSE52321DWD

FSE52330DXDS

FSE52320DXD

FSE52326DWD

FSE52326DXD

FSE52321DBD

CZ | SK

485.3015.10/R.AD/16.09.2019/2-2

Prosím, čtěte nejprve tento návod.

Vážený zákazníku,

Děkujeme za výběr produktu Beko. Doufáme, že s tímto produktem, který byl vyroben s využitím vysoce kvalitní a moderní technologie, dosáhnete těch nejlepších výsledků. Proto si před použitím produktu pečlivě přečtěte celý návod k použití a jakékoli doplňující dokumenty a uchovejte je pro budoucí použití. Pokud produkt předáte další osobě, rovněž jí předejte návod k použití. Dodržte veškerá varování a informace obsažené v návodu k použití.

Nezapomeňte, že tento návod se může vztahovat i k několika jiným modelům. Rozdíly mezi modely jsou v návodu výslovně uvedeny.

Vysvětlení symbolů

V celém návodu k použití jsou použity následující symboly:

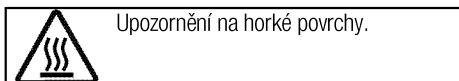
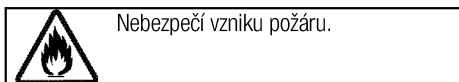
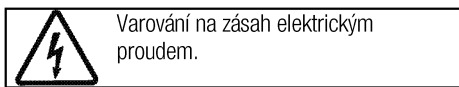
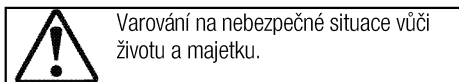
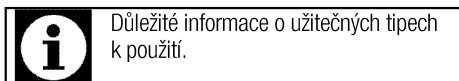

Arçelik A.Ş.
Karaağaç caddesi No:2-6
34445 Sütlüce/Istanbul/TURKEY
Made in TURKEY



1 Důležité pokyny a upozornění týkající se bezpečnosti a životního prostředí **4**

Obecná bezpečnost.....	4
Bezpečnost při práci s plynem.....	4
Elektrická bezpečnost.....	6
Bezpečnost produktu.....	6
Určené použití.....	8
Bezpečnost dětí.....	9
Likvidace starého výrobku.....	9
Likvidace obalových materiálů.....	9

2 Obecné informace **10**

Přehled.....	10
Obsah balení.....	11
Technické parametry.....	11
Tabulka injektoru.....	12

3 Montáž **13**

Před montáží.....	13
Instalace a připojení.....	14
Změna plynu.....	17
Likvidace starého výrobku.....	18

4 Příprava **19**

Tipy pro úsporu energie.....	19
Úvodní použití.....	19
Nastavení času.....	19
První čištění produktu.....	19
Výchozí ohřev.....	19

5 Používání varné desky **21**

Obecné informace o vaření.....	21
Používání varných desek.....	21

6 Obsluha trouby **23**

Obecné informace pro pečení, rožnění a grilování..	23
Používání elektrické trouby.....	23
Provozní režimy.....	24
Používání hodin trouby.....	24
Tabulka časů vaření.....	26
Ovládání grilu.....	27
Tabulka časů pečení pro grilování.....	27

7 Údržba a péče **28**

Obecné informace.....	28
Čištění varné desky.....	28
Čištění ovládacího panelu.....	28
Čištění trouby.....	28
Odstranění dvířka trouby.....	29
Odstranění vnitřního skla dvířek.....	30
Výměna vnitřní žárovky.....	31

8 Odstraňování potíží **32**

1 Důležité pokyny a upozornění týkající se bezpečnosti a životního prostředí

Tento oddíl obsahuje bezpečnostní pokyny, které vám pomohou předejít riziku zranění a poškození.

Nedodržení těchto pokynů zruší platnost záruky.

Obecná bezpečnost

- Toto zařízení může být používáno dětmi staršími 8 let a osobami se sníženými fyzickými, smyslovými nebo duševními schopnostmi nebo s nedostatkem zkušeností, pokud je na ně dohlíženo nebo byly poučeny o použití zařízení bezpečným způsobem a rozumí zahrnutým rizikům.

Děti si nesmí se zařízením hrát.

Čištění a údržba uživatelem nesmí být prováděna dětmi bez dozoru.

- Spotřebič není určen k použití osobami (včetně dětí) se sníženými fyzickými, senzorickými nebo duševními schopnostmi nebo bez nedostatku zkušeností, aniž by byly pod dohledem nebo proškolení.

Děti si nesmí se zařízením hrát.

- Pokud je výrobek předán jiné osobě za účelem soukromého použití nebo nepřímého použití, je třeba této osobě poskytnout také uživatelskou příručku, štítky k výrobku a další nezbytné dokumenty a díly.

- Produkt nikdy nepokládejte na podlahu zakrytou kobercem. Nedostatek vzduchu pod produktem způsobí přehřátí elektrických součástí. To způsobí problémy s vaším produktem.
- Instalaci a opravy musejí vždy provádět pracovníci autorizovaného servisu. Výrobce neodpovídá za škody vzniklé při procesech prováděných neoprávněnými osobami, může dojít i k propadnutí záruky. Před instalací si pečlivě přečtěte pokyny.
- Nepoužívejte výrobek, pokud je vadný nebo vykazuje viditelné škody.
- Po každém použití zkontrolujte, zda jsou všechna funkční tlačítka vypnutá.

Bezpečnost při práci s plynem

- Všechny činnosti s plynovým zařízením a systémy mohou provádět jen autorizované osoby.
- Před instalací ověřte, zda podmínky místní rozvodné sítě (typ a tlak plynu) a nastavení spotřebiče jsou slučitelné.
- Tento spotřebič není připojen k zařízení na odvod produktů spalování. Mělo by být zařízení a připojeno v souladu s platnými

montážními předpisy. Zvláštní pozornost věnujte příslušným požadavkům na ventilaci; Viz *Před montáží, strana 13*

- **VAROVÁNÍ:** Při používání plynových vaříčů vzniká teplo, vlhkost a produkty spalování v místnosti, kde jsou vaříče instalovány. Zkontrolujte, zda je kuchyně řádně odvětraná, zejména během používání spotřebiče. Udržujte otevřené přirozené větrací otvory nebo použijte mechanické ventilační zařízení (mechanická odsávací digestoř). Dlouhodobé intenzivní používání spotřebiče může vést k nutnosti instalovat další ventilaci, například zvýšením hladiny mechanické ventilace, je-li dostupná.
- Plynové spotřebiče a systémy je nutno pravidelně kontrolovat. Regulátor, hadice a její svorka musí být pravidelně kontrolovány a vyměňovány v intervalech doporučených výrobcem nebo v případě nutnosti.
- Plynové hořáky pravidelně čistěte. Plameny by měly být modré a rovnoměrně hořet.
- Tento výrobek může být používán pouze v místnosti, v níž je nainstalován řádně seřízený a funkční detektor oxidu uhelnatého. Zajistěte správnou funkci

detektoru oxidu uhelnatého a jeho častou údržbu. Detektor oxidu uhelnatého musí být nainstalován v maximální vzdálenosti dva metry od výrobku.

- Správné spalování je nezbytné pro plynové spotřebiče. V případě neodkonaleho spalování se může uvolnit oxid uhelnatý (CO). Oxid uhelnatý je plyn bez barvy a zápachu, který je velmi jedovatý a má smrtelné účinky i ve velmi malých dávkách.
- Vyžádejte si informace o telefonních číslech pro pohotovost plynu a bezpečnostních opatřeních v případě, že ucítíte unikající plyn.

Postup v případě, že ucítíte plyn

- Nepoužívejte otevření oheň a nekuřte. Nepoužívejte žádná elektrická tlačítka (např. lampu, domovní zvonek atd.). Nepoužívejte telefony nebo mobilní telefony. Riziko výbuchu a otravy!
- Zavřete všechny ventily na plynových spotřebičích a plynových hodinách.
- Otevřete dveře a okna.
- Zkontrolujte těsnost všech trubic a spojení. Pokud stále cítíte unikající plyn, vyjděte z bytu.
- Upozorněte sousedy.
- Přivolejte hasiče. Použijte telefon mimo dům.

- Nepronikajte do zařízení, pokud nemáte informace, že je to bezpečné.

Elektrická bezpečnost

- Dojde-li k selhání produktu, nesmí být používán až do okamžiku opravy zástupcem autorizovaného servisu. Hrozí riziko zásahu elektrickým proudem!
- Produkt zapojte pouze do uzemněné zásuvky s daným napětím a ochranou uvedenou v "Technické údaje". Uzemnění musí zajistit kvalifikovaný elektrikář, pokud používáte výrobek s transformátorem nebo bez něj. Naše společnost nenesе žádnou zodpovědnost za problémy vyplývající z neuzemnění produktu v souladu s místními směrnici.
- Produkt nikdy nemyjte nalitím vody na něj! Hrozí riziko zásahu elektrickým proudem!
- Zásuvky se nikdy nedotýkejte mokřýma rukama! Zástrčku nikdy neodpojujte tahem za kabel, vždy za zástrčku.
- Produkt musí být během instalace, údržby, čištění nebo oprav odpojen.
- Pokud je napájecí kabel poškozen, musí jej vyměnit výrobce, jeho servisní zástupce nebo obdobně kvalifikovaná osoba, aby se předešlo riziku.
- Spotřebič musí být nainstalován tak, aby byl ze sítě zcela odpojen. Oddělení musí být zajištěno buď zástrčkou nebo spínačem vestavěným do fixní elektrické instalace, v souladu se stavebními směrnici.
- Zadní povrch trouby se při používání zahřívá. Zkontrolujte, zda není plynové/elektrické napojení v kontaktu se zadní stěnou; jinak může dojít k poškození spojů.
- Nezachycujte napájecí kabel mezi dvířky trouby a rám a nevedte jej po horkých plochách. Jinak může dojít k roztavení izolace kabelu a následkem zkratu dojde k požáru.
- Všechny činnosti s elektrickým zařízením a systémy mohou provádět jen autorizované osoby.
- V případě jakýchkoli poškození vypněte přístroj a odpojte jej od napájení. Za tímto účelem vypněte domovní pojistku.
- Zkontrolujte, zda je hodnota pojistky kompatibilní s výrobkem.

Bezpečnost produktu

- **VAROVÁNÍ:** Spotřebič a dostupné části se při používání zahřívají. Dávejte pozor, abyste se nedotkli topných prvků. Děti do 8 let věku udržujte mimo dosah nebo pod stálým dohledem.
- Nikdy nepoužívejte výrobek, pokud váš úsudek nebo

koordinaci ovlivňuje použití alkoholu a/nebo léků.

- Dávejte pozor při používání alkoholu v pokrmech. Alkohol se při vysokých teplotách vypařuje a může způsobit požár, jelikož se vznítí, když se dostane do kontaktu s horkou plochou.
- Nestavte žádné hořlavé materiály vedle výrobku, jelikož jeho boky se při používání zahřejí.
- Během použití se spotřebič zahřeje. Dávejte pozor, abyste se nedotkli topných prvků.
- Všechny větrací otvory musejí zůstat bez překážek.
- Neohřívejte uzavřené plechovky a sklenice v troubě. Tlak, který se nahromadí ve sklenici/plechovce, může vést k jejímu prasknutí.
- Neumisťujte pečicí plechy, nádoby či alobal přímo na dno trouby. Nahromaděné horko může poškodit dno trouby.
- Nepoužívejte drsné abrazivní čisticí prostředky nebo ostré kovové stěrky na čištění skla dvířek trouby, protože mohou poškrábat povrch, což může vést k poničení skla.
- Na čištění spotřebiče nepoužívejte parní čističe, mohlo by dojít k zásahu elektrickým proudem.
- (Liší se podle modelu výrobku.) Správné umístění drátěné police a plechu na drátěné přihrádce

Je nutné správně umístit polici a/nebo plech na přihrádku.

Nasuňte polici nebo plech mezi 2 kolejnice a zajistěte, aby byla v rovnováze, než na ni umístíte pokrmu (viz následující obrázek).

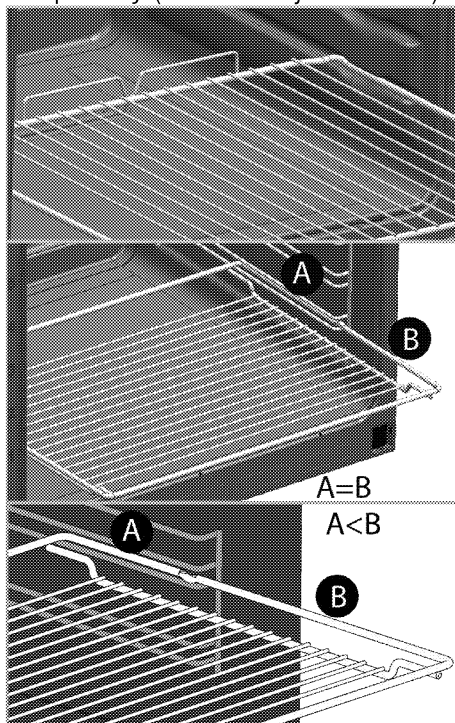

- Nepoužívejte výrobek bez předních skleněných dveří nebo s prasklými dveřmi.
- Madlo trouby není sušák pro utěrky. Nevěšete na něj utěrky, rukavice nebo podobné textilní výrobky, když je v provozu gril s otevřenými dvířky.
- Vždy používejte tepluvzdorné rukavice při vkládání a vyjímání nádob z horké trouby.

- Pečící papír dejte do pekáče nebo do příslušenství trouby (plech, gril, atd.) společně s jídlem a potom vše zasuňte do předehřáté trouby. Odstraňte části pečícího papíru přečnívající okraje pekáče nebo příslušenství, abyste předešli nebezpečí kontaktu s topnými tělesy v troubě. Pečící papír nikdy nepoužívejte při teplotě překračující uvedenou hodnotu na obalu pečícího papíru. Pečící papír nedávejte přímo na dno trouby.
 - **VAROVÁNÍ:** Než začnete žárovku vyměňovat, ujistěte se, že napájecí kabel spotřebiče je odpojen nebo jistič je vypnut, abyste tak předešli možnosti úrazu elektrickým proudem.
 - Spotřebič nesmí být instalován za ozdobnými dvířky, aby se zabránilo přehřátí.
 - Příklad umístěte přímo do prostoru určeného pro instalaci. Nesmí být na podstavci nebo základně.
 - **VAROVÁNÍ:** Vaření bez dozoru, při kterém používáte tuk nebo olej může být nebezpečné a může způsobit požár. NIKDY se nepokoušejte uhasit oheň vodou, ale vypněte spotřebič a poté plamen zakryjte pokličkou nebo hasící rouškou.
 - **VAROVÁNÍ:** Proces vaření musí být pod dohledem. Krátkodobý proces vaření musí být pod dohledem nepřetržitě.
 - **VAROVÁNÍ:** Nebezpečí požáru: Na povrchu určeném k vaření neskladujte žádné předměty.
- Pro bezpečný provoz:
- Ujistěte se, zda zástručka zapadla do zásuvky a nezpůsobí vznik jiskry.
 - Nepoužívejte poškozený nebo nalomený prodlužovací kabel ani jiný než originální kabel.
 - Ujistěte se, zda je při zapojení není na zástrčce žádná vlhkost ani kapalina.
 - Ujistěte se, zda je připojení plynu nainstalované dobře a nedojde k unikání plynu.
- Určené použití**
- Tento výrobek je určen pro domácí použití. Komerční použití není přípustné.
 - **VAROVÁNÍ:** Toto zařízení je určeno jen pro vaření. Nesmí se používat na jiné účely, například k vytápění místností.
 - Tento výrobek nepoužívejte k ohřívání talířů pod grilem, sušení ručníků a utěrek atd. na rukojeti a pro vytápění.
 - Výrobce nezodpovídá za žádné škody způsobené nesprávným použitím nebo manipulací.

- Troubu lze použít k rozmrazení, pečení, rožnění a grilování pokrmů.

Bezpečnost dětí

- **VAROVÁNÍ:** Přístupné části se mohou během používání rozežhřát. Malé děti udržujte mimo dosah.
- Obalové materiály jsou pro děti nebezpečné. Udržujte děti mimo dosah obalových materiálů. Všechny části obalu prosím likvidujte v souladu se standardy ochrany životního prostředí.
- Elektrické a/nebo plynové výrobky jsou nebezpečné pro děti. Udržujte děti mimo dosah tohoto výrobku, pokud je v provozu, nedovolte jim hrát si s výrobkem.
- Nad spotřebič nestavte žádné předměty, na něž by děti mohly dosáhnout.
- Když jsou otevřená dvířka trouby, nevkládejte na ně žádný těžký

předmět a nedovolte dětem, aby na ně sedaly. Může se převrátit nebo by se poškodily závěsy dveří.

Likvidace starého výrobku

Dodržování směrnice WEEE a o likvidaci odpadů:



Tento produkt splňuje směrnici EU WEEE (2012/19/EU). Tento výrobek nese symbol pro třídění, platný pro elektrický a elektronický odpad (WEEE).

Tento produkt byl vyroben z vysoce kvalitních součástí a materiálů, které lze znovu použít a které jsou vhodné pro recyklaci. Produkt na konci životnosti nevyhazujte do běžného domácího odpadu. Odveďte ho do sběrného místa pro recyklaci elektrických a elektronických zařízení. Informace o těchto sběrných místech získáte na místních úřadech.

Dodržování směrnice RoHS:

Produkt, který jste zakoupili splňuje směrnici EU RoHS (2011/65/EU). Neobsahuje žádné škodlivé ani zakázané materiály, které jsou směrnici zakázané.

Likvidace obalových materiálů

- Obalové materiály jsou nebezpečné pro děti. Obalové materiály uschovejte na bezpečném místě mimo dosah dětí. Obalové materiály výrobku jsou vyrobeny z recyklovatelných materiálů. Zlikvidujte je správně a tříděte je v souladu s pokyny pro likvidaci recyklovaného odpadu. Nelikvidujte je s běžným domácím odpadem.

2 Obecné informace

Přehled

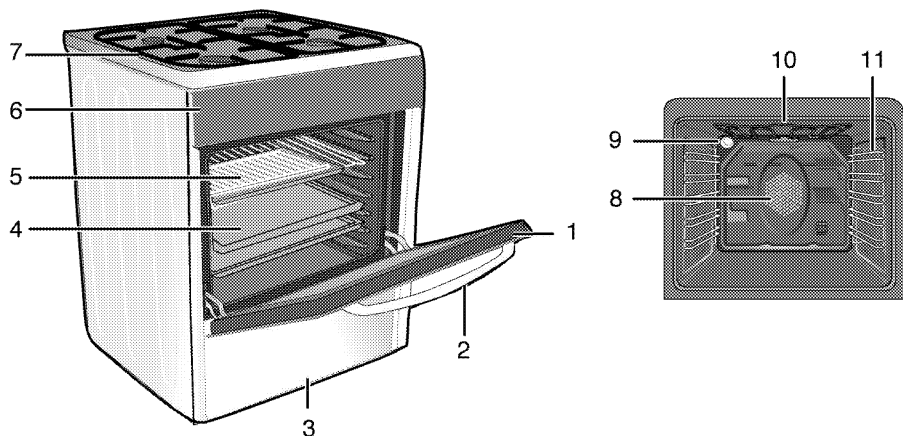

- | | | | |
|---|----------------|----|--|
| 1 | Přední dveře | 7 | Plotna |
| 2 | Madlo | 8 | Pohon ventilátoru (za ocelovým plátem) |
| 3 | Spodní část | 9 | Světlo |
| 4 | Plech | 10 | Prvek vyhřívání grilu |
| 5 | Drátěná police | 11 | Polohy políc |
| 6 | Ovládací panel | | |

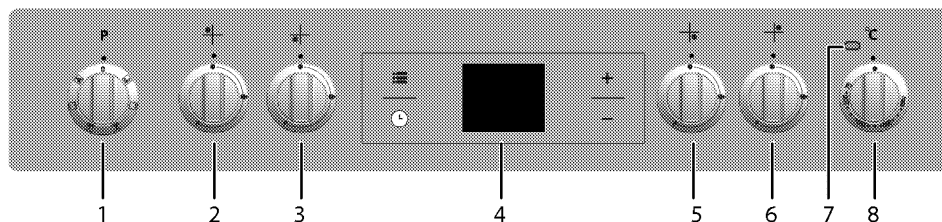

- | | |
|---|------------------------------|
| 1 | Funkční spínač |
| 2 | Normální hořák Vzadu vlevo |
| 3 | Rychlý hořák Vpředu vlevo |
| 4 | Digitální časovač |
| 5 | Přídavný hořák Vpředu vpravo |
| 6 | Normální hořák Vzadu vpravo |
| 7 | Světlo termostatu |
| 8 | Spínač termostatu |

Obsah balení



Dodávané příslušenství se může lišit podle modelu výrobku. Všechna příslušenství popisovaná v návodu k použití nemusí být součástí vašeho výrobku.

1. Návod k použití

2. Standardní plech

Používá se na cukroviny, mražené potraviny a velké rožněné kusy.

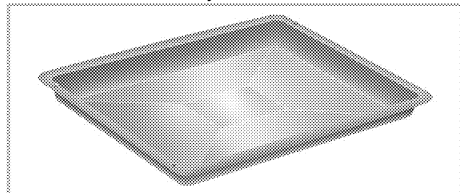

3. Drátěná police

Slouží k rožnění a pokládání pečených, rožněných nebo v hrnci pečených pokrmů na požadované úrovni.

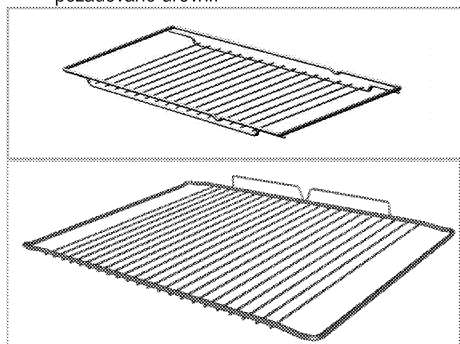

4. Správné umístění drátěné police a plechu na teleskopické přihrádky (Tato funkce je volitelná. Nemusí být součástí vašeho výrobku.)

Teleskopické přihrádky umožňují snadno vkládat a vyjímat plechy a drátěnou polici.

Při používání plechu a drátěné police s teleskopickými přihrádkami, zkontrolujte, zda jsou kolíky v zadní části stojanů na teleskopické přihrádky u okrajů drátěné police a plechu.

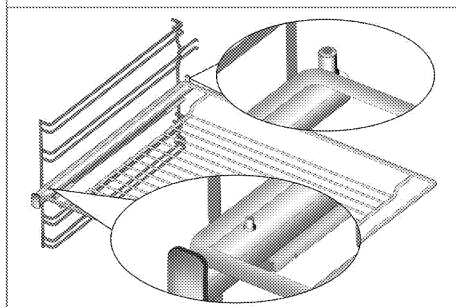
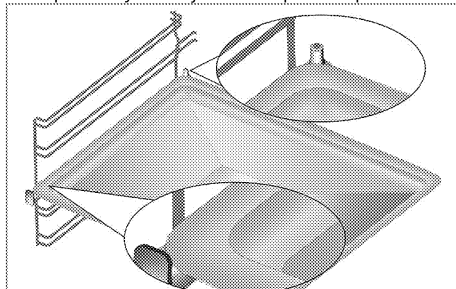

Technické parametry

OBECE

Vnější rozměry (výška/šířka/hloubka)	850 mm/500 mm/600 mm
Napětí/frekvence	220-240 V ~ 50 Hz
Čelková spotřeba energie	2.0 kW
Typ kabelu / průřez	min.H05W-FG 3 x 1 mm ²
Kategorie plynového zařízení	Kat II 2ELs3B/P / Cat II 2H3+
Typ plynu / tlak	NG 20/20 mbar
Čelková spotřeba plynu	7.9 kW
Přeměna na typ plynu/tlak ^S	NG G 2.350/13 mbar
– volitelné	LPG G 30/37 mbar - LPG G 30/28-30 mbar - Propan 31 /37 mbar

DESKA

Hořáky

Vzadu vlevo	Normální hořák
Výkon	2 kW

Vpředu vlevo	Rychlý hořák
Výkon	2,9 W
Vpředu vpravo	Přídavný hořák
Výkon	1 kW
Vzadu vpravo	Normální hořák
Výkon	2 kW
TROUBA/GRIL	
Hlavní trouba	S ventilátorem
Vnitřní světlo	15–25 W
Spotřeba energie grilu	1,6 kW

* Základy: Informace na energetickém štítku elektrických trub jsou uvedeny v souladu s normou EN 60350-1 / IEC 60350-1. Tyto hodnoty jsou zjišťovány za standardního zatížení s horním-dolním ohřevem nebo horkovzdušným provozu (pokud existuje).

Třída energetické účinnosti je stanovena v souladu s následujícími prioritami podle toho, zda na výrobku existují příslušné funkce nebo ne. 1-Vaření s eko-ventilátorem, 2- Turbo pomalé pečení, 3- Turbo pečení, 4- Horní/dolní ohřev s ventilátorem, 5- Horní a dolní ohřev.

 Technické parametry se mohou měnit bez předchozího upozornění za účelem zvyšování kvality výrobku.

 Obrázky v tomto návodu jsou schematické a nemusejí se shodovat s vaším výrobkem.

 Hodnoty na štítcích výrobku nebo v doprovodné dokumentaci jsou zjišťovány v laboratorních podmínkách podle příslušných norem. Podle provozních a okolních podmínek výrobku se tyto hodnoty mohou měnit.

Tabulka injektoru

Poloha oblasti varné desky	2 kW Vzadu vlevo	2,9 W Vpředu vlevo	1 kW Vpředu vpravo	2 kW Vzadu vpravo
Typ plynu / Tlak plynu				
G 20/20 mbar	103	115	72	103
G 30/28-30 mbar	72	87	50	72
G 30/37 mbar	66	80	47	66
G2.350/13mbar	131	165	95	131
G 31/ 37 mbar	72	87	50	72

3 Montáž

Výrobek musí nainstalovat kvalifikovaná osoba v souladu s platnými předpisy. Jinak není možné uznat záruku. Výrobce neodpovídá za škody vzniklé při procesech prováděných neoprávněnými osobami, může dojít i k propadnutí záruky.



Za přípravu místa a elektrické a plynové instalace výrobku odpovídá zákazník.



NEBEZPEČÍ:

Výrobek musí být instalován v souladu se všemi místními a/nebo elektrickými vyhláškami.



NEBEZPEČÍ:

Před instalací zkontrolujte případné vady na výrobku. Pokud nějaké objevíte, neinstalujte jej. Poškozené výrobky mohou ohrozit vaši bezpečnost.

Před montáží

Abyste zajistili přítomnost vzduchových průduchů pod produktem, doporučujeme upevnit výrobek na pevnou základnu s tím, že nožky by se neměly ponořovat do koberec ani měkkých podlahových krytin.

Podlaha kuchyně musí být schopna unést hmotnost zařízení plus další hmotnost nádobí a potravin.

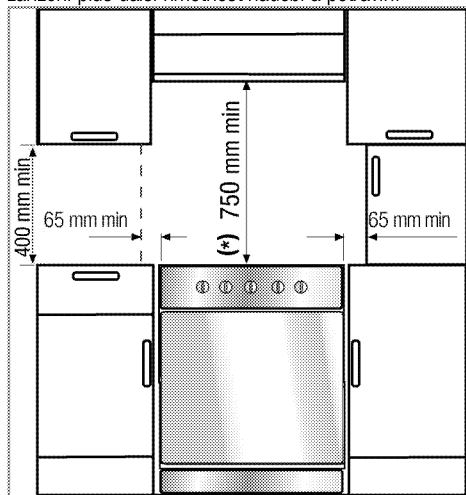

- Lze je používat se skříněmi po obou stranách, ale pro minimální vzdálenost 400 mm nad úroveň plotny počítejte s bočním odstupem 65 mm mezi spotřebičem a jakoukoli stěnou, příčkou nebo vysokou skříní.

- Lze jej používat i jako samostatně stojící spotřebič. Nad povrchem desky je nutno počítat s minimální vzdáleností 750 mm.
- (*) Pokud nad sporákem instalujete digestoř, upravte výšku instalace podle pokynů výrobce digestoře (min. 650 mm).
- Spotřebič odpovídá zařízením třídy 1, tj. lze jej umístit zadní a **jednou** stranou ke stěně kuchyně, kuchyňskému nábytku nebo zařízení libovolné velikosti. Kuchyňský nábytek nebo vybavení na **druhé** straně smí být pouze stejné velikosti nebo menší.
- Jakýkoli kuchyňský nábytek vedle spotřebiče musí být tepluvzdorný (do 100 °C min.).

Bezpečnostní popruh

Pokud váš produkt obsahuje 2 bezpečnostní popruhy;

Spotřebič je nutno zajistit proti převážení pomocí dvou řetězů dodaných s troubou.

Hák (1) utáhněte pomocí správného čepu ke kuchyňské stěně (6) a bezpečnostní popruh (3) připojte k háku pomocí uzamykacího mechanismu (2).

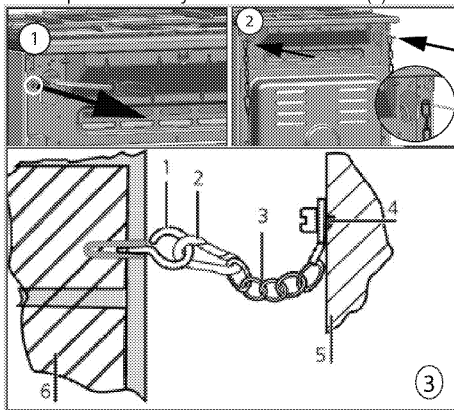

- 1 Stabilizační hák
- 2 Uzamykací mechanismus
- 3 Bezpečnostní popruh
- 4 Upevněte popruh k zadní straně sporáku
- 5 Zadní strana sporáku
- 6 Stěna kuchyně

Pokud váš produkt obsahuje 1 bezpečnostní popruh;

Spotřebič je nutno zajistit proti převážení pomocí jednoho bezpečnostního popruhu dodaného s troubou.

Bezpečnostní popruh připevněte k produktu podle postupu na následujícím obrázku.

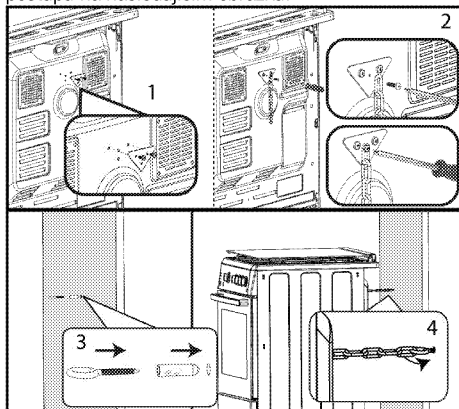

i Stabilní řetěz, který je maximálně krátký a praktický a díky tomu se předchází překlopení dopředu a do strany a posunutí trouby.

Stabilní řetěz pro vařiče není navržen s otvorem pro zapojení konzole.

Ventilace místnosti

U všech místností musí být otevřitelné okno apod., u některých místností bude nutno použít trvalé odvětrání. Vzduch pro spalování je vtahován z místnosti a spalovací plyny jsou vypouštěny přímo do místnosti. Pro bezpečné používání spotřebiče je nezbytná dobrá ventilace místnosti.

Pokoje s dveřmi nebo okny, které se otvírají přímo do vnějšího prostředí

Ve dveřích nebo oknech, které se otvírají přímo do venkovního prostředí, musí být větrací otvory s rozměry uvedenými v tabulce níže podle celkového výkonu zařízení (celková spotřeba plynu na spotřebiči je uvedena v tabulce technické specifikace této uživatelské příručky). Pokud nejsou dveře nebo okna vybavena celkovým odvětrávacím otvorem, který odpovídá celkové spotřebě plynu spotřebiče, jak je uvedeno v následující tabulce, musí být v místnosti určité další pevný větrací otvor, aby bylo zajištěno, že se dosáhne celkových minimálních požadavků na ventilaci vzhledem k celkové spotřebě plynu spotřebiče. Pevný větrací otvor může obsahovat otvory pro stávající vzduchové štrébiny, rozměr otvoru digestoře apod.

6-8	400
8-10	500
10-11,5	600
11,5-13	700
13-15,5	800
15,5-17	900
17-19	1000
19-24	1250

Pokoje bez dveří nebo oken, které se otvírají přímo do vnějšího prostředí

Pokud v místnosti, kde je výrobek umístěn, nejsou dveře nebo okno, které se otvírají přímo do venkovního prostředí, je třeba hledat jiné výrobky, které určitě poskytují pevný nepřizpůsobitelný a neuzavíratelný větrací otvor, splňující požadavky na minimální ventilační otvory pro celkovou spotřebu plynu spotřebiče, jak je uvedeno ve výše uvedené tabulce. Zároveň by měly být dodrženy příslušné stavební předpisy.

Pokud prostor nebo vnitřní prostor obsahuje více než jedno plynové zařízení, musí být nad rámec požadavku uvedeného v tabulce poskytnut i dodatečný větrací prostor. Velikost dodatečné větrací plochy musí odpovídat předpisům příslušných plynových spotřebičů. U spodní hrany dveří, které se otvírají do vnitřního prostředí v místnosti, kde je umístěn výrobek, musí být zajištěna minimální mezera 10 mm. Musíte zajistit, aby předměty, jako jsou koberce, jiné podlahové krytiny atd. neovlivňovaly průchod, když jsou zavřené dveře. Sporák lze umístit do kuchyně, kuchyně/jídelny nebo kuchyňského koutu v obytné místnosti, ne však do místnosti s vanou či sprchou. Sporák nesmí být instalován v obytné místnosti s plochou pod 20 m³. Neinstalujte tento spotřebič do místnosti pod úrovní země, pokud není otevřena na přízemní podlaží nejméně na jedné straně.

Instalace a připojení

Přístroj lze instalovat a připojovat jen v souladu se zákonnými předpisy.



Neinstalujte přístroj vedle chladniček či mrazniček. Tepla vyzařované výrobkem zvýší spotřebu energie chladicích zařízení.

- Přístroj přenášejte nejméně ve dvou.
- Přístroj umístěte přímo na zem. Nesmí být na podstavci nebo základně.



Nepoužívejte dvířka nebo madlo k přenášení či přesouvání výrobku. Dvířka, madlo nebo závěsy se mohou poškodit.

Celková spotřeba plynu (kW)	min. ventilační otvor (cm ²)
0-2	100
2-3	120
3-4	175
4-6	300

Elektrické zapojení

Připojte výrobek k uzemněné zásuvce/vedení chráněného miniaturním jističem vhodného výkonu, jak je uvedeno v tabulce „Technické specifikace“.

Uzemnění musí zajistit kvalifikovaný elektrikář, pokud používáte výrobek s transformátorem nebo bez něj. Naše společnost neodpovídá za škody vzniklé z důvodu používání výrobku bez správného uzemnění v souladu s místními předpisy.



NEBEZPEČÍ:

Výrobek smí připojit k napájení pouze autorizovaný a kvalifikovaný pracovník. Záruční lhůta výrobku začíná běžet až po řádné instalaci.

Výrobce neodpovídá za škody vzniklé při procesech prováděných neoprávněnými osobami.



NEBEZPEČÍ:

Napájecí kabel je nutno nepřiskřípnout, ohnout či zmáčknout, nesmí přijít do styku s horkými částmi zařízení.

Poškozený napájecí kabel musí vyměnit kvalifikovaný elektrikář. Jinak je zde nebezpečí zásahu elektrickým proudem, zkratu nebo požáru!

Údaje napájení musejí odpovídat údajům na typovém štítku přístroje. Štítek je přístupný při otevření dvířek nebo dolního krytu, případně se nachází na zadní stěně přístroje podle typu přístroje.

Napájecí kabel vašeho výrobku musí odpovídat hodnotám v tabulce "Technické parametry".



Zástrčka napájecího kabelu musí být snadno dosažitelná i po instalaci (nevedte ji nad varnou deskou).



Během zapájení je nutné použít národní/místní elektrické předpisy a musí se použít příslušná zásuvka/vedení a zástrčka pro troubu. V případě, že jsou limity výkonu produktu mimo provozní schopnost zástrčky a zásuvky/vedení, musí být výrobek připojen přes pevnou elektrickou instalaci přímo bez použití zástrčky a zásuvky/vedení.



NEBEZPEČÍ:

Než zahájíte jakoukoli činnost na elektrické instalaci, odpojte výrobek od napájení. Hrozí riziko zásahu elektrickým proudem!

Zapojte napájecí kabel do zásuvky.

Připojení plynu



NEBEZPEČÍ:

Zařízení může být připojeno k systému dodávajícímu plyn pouze autorizovanou nebo kvalifikovanou osobou.

Nebezpečí výbuchu nebo otrávení následkem neprofesionálních oprav!

Výrobce neodpovídá za škody vzniklé při procesech prováděných neoprávněnými osobami.



NEBEZPEČÍ:

Než zahájíte jakoukoli činnost na plynové instalaci, odpojte přívod plynu.

Hrozí riziko výbuchu!

- Podmínky a hodnoty nastavení plynu jsou uvedeny na štítcích (nebo na typovém štítku).



Vaše zařízení je vybaveno přírodním plynem (NG).

- Instalaci zemního plynu je nutno připravit vhodně pro montáž před instalací výrobku.
- Plynové připojení vašeho výrobku provede autorizovaná služba.
- Na výstupu instalace pro připojení zemního plynu k výrobku musí být pružná hadice a konec této hadice musí být uzavřen zásepkou. Zásepka bude během připojení odstraněna a váš výrobek bude připojen pomocí plochého přípojného zařízení (pouzdra).
- Zajistěte, aby byl ventil zemního plynu dobře dostupný.
- Pokud potřebujete použít spotřebiči později na jiný typ plynu, musíte kontaktovat autorizovaný servis za účelem příslušného postupu přeměny.

Pokud váš výrobek má pouze jeden plynový výstup;

- Před připojením plynové hadice se ujistěte, že výstup na plynovou hadici na zadní straně výrobku je na stejné straně výrobku jako ventil zemního plynu.

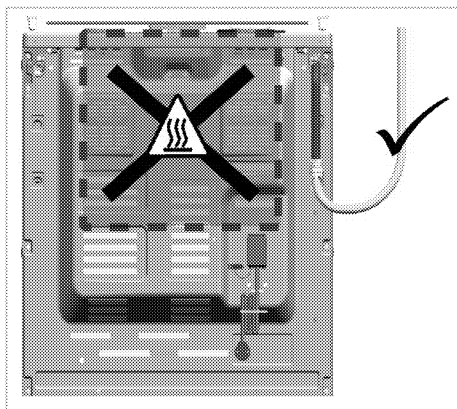

- Pokud výstup na plynovou hadici a ventil zemního plynu nejsou na stejné straně, při připojování zajistěte, aby hadice neprocházela horkou oblastí.

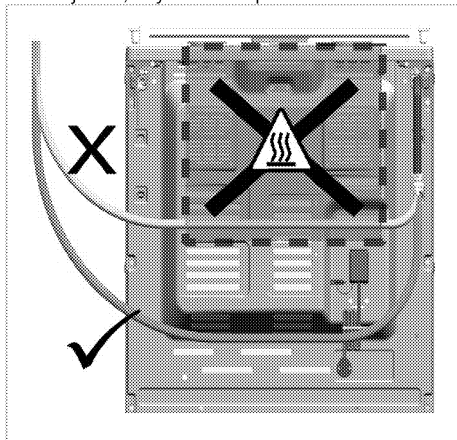

Pokud váš výrobek má dva plynové výstupy;

- Jeden ze dvou výstupů je uzavřen záslepkou a druhý plastovou zátkou. Umístění zaslepovací a plastové zátky se může lišit v závislosti na výrobku.

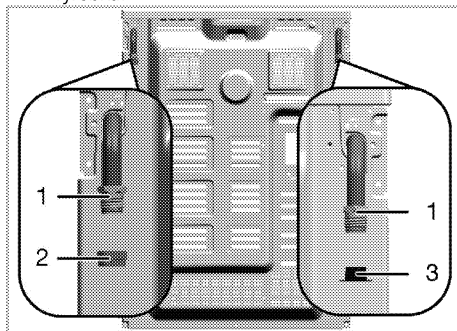

1 Výstup na plynovou hadici

- 2 Záslepka
- 3 Plastová zátka

- Před připojením plynu se ujistěte, že ventil zemního plynu a výstup plynové hadice na připojovaném zařízení jsou na stejné straně.
- Pokud ventil zemního plynu a výstup na plynovou hadici uzavřený plastovou zátkou jsou na stejné straně, proveďte připojování plynu, jak je uvedeno na obrázku níže.

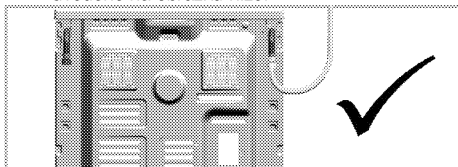

- Pokud ventil zemního plynu a výstup na plynovou hadici uzavřený záslepkou jsou na stejné straně, odstraňte a vyhodte plastovou zátku. Vyjměte záslepku a uzavřete výstup na plynovou hadici v místě, kde připojování nebude prováděno, pomocí nového (nepoužitého) těsnění.

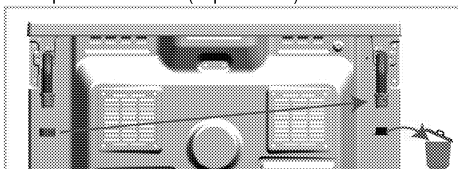

- Proveďte plynové připojení podle obrázku níže k výstupu na plynovou hadici vedle ventilu zemního plynu.

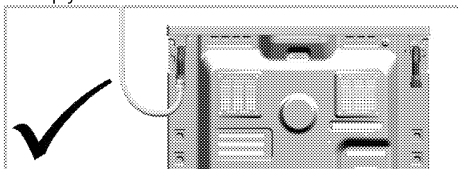

Riziko požáru:

Pokud připojení neprovedete podle pokynů uvedených níže, může vznikat riziko úniku plynu a požáru. **Naše společnost nenesse odpovědnost za žádné škody tímto způsobené.**

- Plynové připojení musí být provedeno pouze autorizovaným servisem.
- Plynové připojení produktu rozhodně musí být provedeno přes výstup na plynovou hadici vedle ventilu zemního plynu.
- Plastovou zátku je třeba likvidovat a výstup na plynovou hadici, který se nebude používat, je třeba uzavřít záslepkou.
- Pro uzavírání záslepkou výstupu na plynovou hadici, který se nebude používat, používejte nové a nepoužité těsnění.

NEBEZPEČÍ:
 Pružnou plynovou hadici připojujte tak, aby se nedotýkala pohyblivých částí kolem a aby nebyla zachycována při posunu pohyblivých částí.
 (např. zásuvek). Kromě toho, neumísťujte ji v prostoru, kde existuje riziko, že bude stlačována.

NEBEZPEČÍ:
 Plynovou hadici je nutno nepřiskřípnout, ohnout či zmačknout, nesmí přijít do styku s horkými částmi zařízení.
 Je zde nebezpečí výbuchu následkem poškozené plynové hadice.

Kontrola úniku v místě spoje

- Zajistěte, aby byla všechna tlačítka přístroje vypnuta. Zkontrolujte, zda je přívod plynu otevřený. Připravte si mýdlovou pěnu a naneste ji na spojovací okraj hadice za účelem kontroly úniku plynu.
- Namydlená část začne pěnit, pokud plyn uniká. V tomto případě znovu zkontrolujte připojení plynu.
- **V případě, že váš produkt má dva výstupy na plynovou hadici**, ujistěte se, že nepoužívaný výstup je uzavřen zásepkou. Připravte si mýdlovou pěnu a naneste ji na spojovací okraj zátky za účelem kontroly úniku plynu. Namydlená část začne pěnit, pokud plyn uniká. V tomto případě znovu zkontrolujte připojení zásepky.
- Místo mýdla můžete použít komerčně dostupné spreje pro kontrolu úniku plynu.

i Nikdy nekontrolujte únik plynu zápalkou či zapalovačem.

- Zatlačte výrobek ke stěně kuchyně.
- **Nastavování nožek trouby**
 Vibrace během používání mohou vést k pohyblivým nádob. Těto nebezpečné situaci předejdete tím, když bude výrobek v rovině a vyvážený.
 Z bezpečnostních důvodů zkontrolujte vyváženost výrobku tak, že upravíte čtyři nožky vespod tak, že je otočíte doleva nebo doprava a zarovnáte podle pracovní desky.

Výrobky s chladícím ventilátorem (Nemusi být součástí vašeho výrobku.)

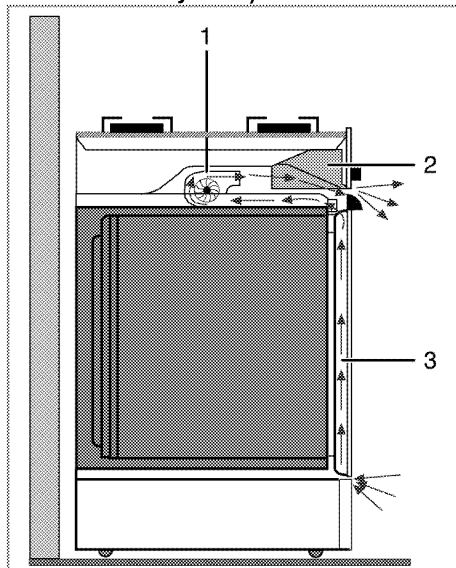

1 Chladicí ventilátor

2 Ovládací panel

3 Dveře

Ochlazovací ventilátor chladí ovládací panel i přední stranu spotřebiče.

i Chladicí ventilátor běží ještě 20-30 minut, i když je trouba vypnutá.

Poslední kontrola

1. Zkontrolujte funkce elektřiny.
2. Otevřete přívod plynu.
3. Zkontrolujte instalaci plynu kvůli správnému upevnění a těsnosti.
4. Zapalte hořáky a zkontrolujte vzhled plamene.

i Plamen musí být modrý a musí mít pravidelný tvar. Pokud je plamen nažloutlý, zkontrolujte, zda je víčko hořáku bezpečně usazeno, nebo vyčistěte hořák.

Změna plynu

NEBEZPEČÍ:
 Než zahájíte jakoukoli činnost na plynové instalaci, odpojte plyn.
 Hrozí riziko výbuchu!

Chcete-li změnit typ plynu pro váš spotřebič, vyměňte všechny vstříkovače a upravte plamen všech ventilů v poloze nižšího průtoku.

Výměna vstříkovače hořáku

1. Sejměte víčko hořáku a tělo hořáku.

- odšroubujte vstříkovače proti směru hodinových ručiček.
- Nasadte nové vstříkovače.
- Zkontrolujte všechna spojení kvůli správnému upevnění a těsnosti.

i Nové vstříkovače mají polohu vyznačenou na obalu nebo můžete postupovat podle tabulky vstříkovačů na *Tabulka injektoru, strana 12*.

i ((Liší se podle modelu výrobku.))
U některých ploten je vstříkovač zakrytý kovovým prvkem. Tento kovový prvek je nutno demontovat před výměnou vstříkovače.

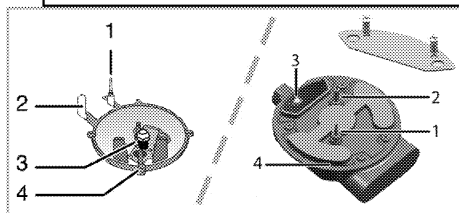

- Pojistka proti zhasnutí plamene (podle modelu)
- Svíčka
- Vstříkovač
- Hořák

i Pokud nedojde k abnormální situaci, nesazte se sejmout kohouty plynových hořáků. Pokud je nutné vyměnit kohout, musíte kontaktovat autorizovaný servis.

Nastavení sníženého průtoku plynu u kohoutů desky

- Zapalte hořák, který chcete nastavit, a otočte tlačítko do polohy středního plamene.
- Sejměte tlačítko z plynového kohoutu.
- Použijte šroubovák vhodné velikosti k úpravě šroubu nastavení průtoku.

U LPG (propan-butan) otočte šroub doprava. U zemního plynu otočte šroub **proti směru hodinových ručiček**.

» Normální délka rovného plamene ve snížené poloze by měla být 6-7 mm.

- Pokud je plamen vyšší, než je požadovaná poloha, otočte šroub ve směru hodinových ručiček. Pokud je menší, otáčejte doleva.
- V závislosti na použitém plynovém kohoutu ve vašem spotřebiči se může lišit poloha seřizovacího šroubu.

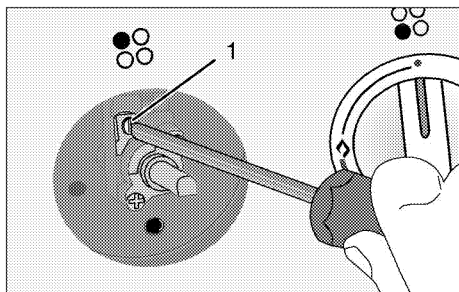

1 Šroub nastavení průtoku

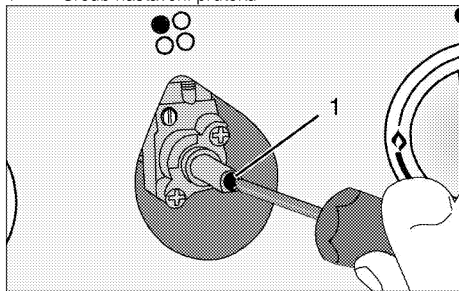

1 Šroub nastavení průtoku

i Pokud se změní typ plynu přístroje, je nutno změnit i štítek, který udává typ plynu přístroje.

Likvidace starého výrobku

- Uschovejte si originální karton od výrobku a přepravte výrobek v něm. Dodržujte pokyny na kartonu. Pokud nemáte originální karton, zabalte výrobek do bublin nebo silného kartonu a pevně obalte páskou.
- Aby drátěná police a plech v troubě nepoškodily dvířka trouby, umístěte pásku kartonu na vnitřek dveří trouby v částech, které odpovídají poloze plechů. Přilepte dvířka trouby k bočním stěnám.
- Zajistěte víčka a držáky pánví lepicí páskou.
- Nepoužívejte dvířka nebo madlo ke zvedání či přesouvání výrobku.

i Nevkládejte žádné předměty na výrobek a posouvejte jej ve svislé poloze.

i Zkontrolujte vzhled výrobku, zda neobsahuje škody, k nimž mohlo dojít při přepravě.

4 Příprava

Tipy pro úsporu energie

Následující informace vám pomohou používat zařízení ekologicky a ušetřit energii:

- Používejte tmavé a smaltované nádoby, přenos tepla pak bude lepší.
- Když připravujete pokrmy, provádějte předehřívání, pokud je doporučuje návod k použití nebo recept.
- Během pečení neotevírejte často dvířka trouby.
- Zkuste péct více než jeden pokrm v troubě současně, jakmile je to možné. Můžete vařit tak, že na drátěnou polici umístíte dvě nádoby.
- Pečte více než jeden pokrm za druhým. Trouba již bude horká.
- Energii ušetříte, pokud troubu vypnete pár minut před koncem doby pečení. Neotevírejte dvířka trouby.
- Zmražené potraviny před vařením rozmrazte.
- Používejte pánve/hrnce s víky na vaření. Pokud nemáte víko, spotřeba energie může vzrůst až čtyřnásobně.
- Zvolte hořák, který je vhodný pro rozměr dna hrnce. Vždy zvolte správný rozměr hrnce pro připravovaný pokrm. Větší hrnce vyžadují více energie.

Úvodní použití

Nastavení času

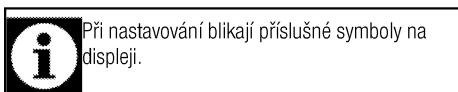

Stisknutím kláves **+**/**-** nastavte čas, poté co troubu poprvé zapojíte.

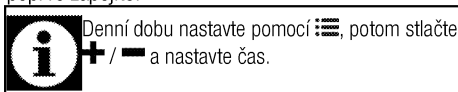

Nastavení potvrďte stisknutím symbolu a počkejte 4 sekundy, aniž byste se dotkli jiných kláves, 4 sekundy.

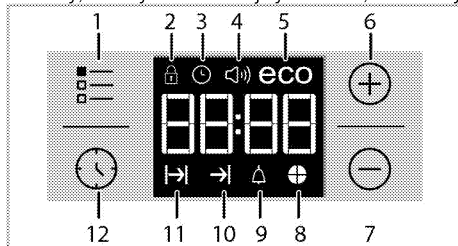

- 2 Symbol zámku
- 3 Symbol hodin
- 4 Symbol hlasitosti alarmu (Nemusí být součástí vašeho výrobku.)
- 5 Symbol eko režimu
- 6 Tlačítko plus
- 7 Tlačítko minus
- 8 Symbol časového koláče
- 9 Symbol Alarm
- 10 Symbol konce času pečení
- 11 Symbol doby pečení
- 12 Tlačítko programu

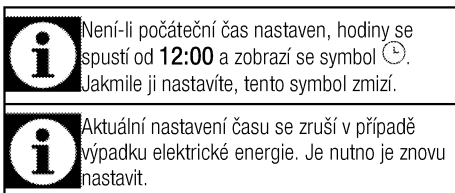

První čištění produktu

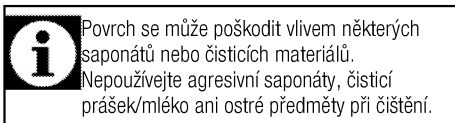

1. Sejměte všechny obaly.
2. Setřete povrch výrobku vlhkým hadříkem nebo houbičkou a osušte hadříkem.

Výchozí ohřev

Zahřívejte výrobek cca 30 minut, pak je vypněte. Tím dojde k odpálení a odstranění zbytků nebo vrstev z výroby.

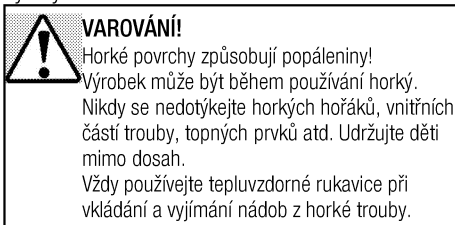

Elektrická trouba

1. Vyměňte všechny pečící plechy a drátěnou polici z trouby.
2. Zavřete dvířka trouby.
3. Zvolte statickou pozici.

4. Zvolte nejvyšší výkon grilu; viz *Používání elektrické trouby, strana 23*.
5. Zapněte troubu asi na 30 minut.
6. Vypněte troubu; viz *Používání elektrické trouby, strana 23*
3. Zvolte nejvyšší výkon grilu; viz *Ovládání grilu, strana 27*.
4. Zapněte troubu asi na 30 minut.
5. Vypínání grilu; viz *Ovládání grilu, strana 27*

Trouba s grilem

1. Vyjměte všechny pečící plechy a drátěnou polici z trouby.
2. Zavřete dvířka trouby.



Při prvním použití se může na pár hodin uvolňovat kouř a zápach. To je normální. Zkontrolujte, zda je místnost řádně odvětrána, abyste odstranili kouř i zápach. Vyhněte se přímému vdechování kouře a zápachu.

5 Používání varné desky

Obecné informace o vaření



Nikdy neplňte pánev olejem do více než jedné třetiny. Při nahřívání oleje nenechávejte varnou desku bez dozoru. Přehřátý olej znamená nebezpečí požáru. **Nikdy se nesnažte možný oheň uhasit vodou!** Když se olej vznítí, přikryjte jej požární dekou nebo vlhkým hadrem. Vypněte varnou desku, pokud je to bezpečné, a zavolejte hasiče.

- Potravinu před smažením pečlivě osušte a opatrně vložte do horkého oleje. Před smažením zkontrolujte, zda zmrazené potraviny zcela rozmrzly.
- Nezakrývejte nádobu, v níž zahříváte olej.
- Pánve a hrnce umísťujte tak, aby jejich rukojeti nebyly nad varnou deskou a nemohlo dojít k jejich spálení. Na desku neumísťujte nevyvážené a snadno překlápělné nádoby.
- Na zapnuté varné oblasti nepokládejte prázdné nádoby a hrnce. Mohly by se poškodit.
- Provoz varných oblastí naprázdno bez nádoby nebo hrnce může poškodit výrobek. Jakmile dovaříte, vypněte varné oblasti.
- Jelikož povrch výrobku může být horký, nepokládejte na něj plastové ani hliníkové nádoby. Takové nádoby by neměly být používány k uchovávání potravin.
- Používejte pouze hrnce a nádoby s plochým dnem.
- Do hrnců a pánví vkládejte přiměřené množství potravin. Taktu nebudete muset provádět zbytečné čištění z důvodu přetečení. Nepokládejte poklice hrnců nebo pánví na varné oblasti. Pokládejte hrnce do středu varné oblasti. Pokud chcete hrnce posunout na jinou varnou oblast, zvedněte jej a postavte ho tam, neposunujte jej.

Vaření s plynem

- Velikost nádoby musí odpovídat velikosti plamene. Upravte plamen tak, aby nepřesahoval dno nádoby a umístěte nádobu na držák hrnce.

Používání varných desek

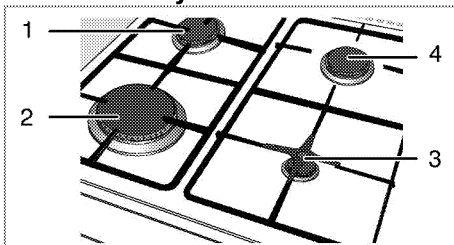

- 1 Normální hořák 18-20 cm
- 2 Rychlý hořák 22-24 cm
- 3 Přídavný hořák 12-18 cm
- 4 Normální hořák 18-20 cm je seznam doporučených průměrů pro hrnce nebo pánve na příslušné hořáky.



VAROVÁNÍ!

Nepoužívejte nádoby na vaření větší, než je uvedeno ve výše uvedených max. a min. rozměrech. Použitím větších nádob na vaření riskujete otravu kyslíčným uhelnatým, přehřátí přilehlých povrchů a ovládacích knoflíků. Použitím menších nádob na vaření riskujete popálení plamenem.

Velký symbol plamene označuje nejvyšší výkon vaření, malý symbol plamene odpovídá nejnižšímu výkonu vaření. Pokud otočíte do polohy vypnuto (nahoru), k hořákům neproudí plyn.

Zapálení plynových hořáků

1. Tiskněte tlačítko hořáku.
 2. Otáčejte jím proti směru hodinových ručiček k velkému symbolu plamene.
- » Plyn zažehne vzniklá jiskra.
- » Nastavte požadovaný výkon.

Vypínání plynových hořáků

Otočte tlačítkem pásma udržování teploty do polohy vypnuto (horní).

Bezpečnostní systém uzávěru plynu (u typů vybavených tepelnou součástí)

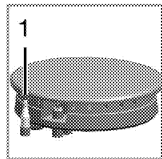

Jakmile dojde ke zhasnutí hořáků z důvodu přetečení, spustí se bezpečnostní systém a přeruší přívod plynu.

1. Bezpečnostní systém uzávěru plynu

- Stiskněte tlačítko směrem dovnitř a otočte jím proti směru hodinových ručiček a zapalte.
- Po zapálení plynu držte tlačítko ještě 3-5 sekund, aby se spustil bezpečnostní systém.
- Pokud se plyn nezapálil poté, co jste stiskli a pustili tlačítko, postup opakujte a tiskněte tlačítko po dobu 15 sekund.



NEBEZPEČÍ:

Uvolněte tlačítko, pokud není hořák zapálen během 15 vteřin.

Před dalším pokusem počkejte nejméně 1 minutu. Hrozí riziko nahromadění plynu a výbuchu!

6 Obsluha trouby

Obecné informace pro pečení, rožnění a grilování



VAROVÁNÍ!

Horké povrchy způsobují popáleniny! Výrobek může být během používání horký. Nikdy se nedotýkejte horkých hořáků, vnitřních částí trouby, topných prvků atd. Udržujte děti mimo dosah. Vždy používejte tepluvzdorné rukavice při vkládání a vyjímání nádob z horké trouby.



NEBEZPEČÍ:

Dávejte pozor při otevírání dvířek trouby, může unikat pára. Únik páry vám může opařit ruce, obličej a/nebo oči.

Tipy pro pečení

- Používejte nepřílnavé kovové plechy nebo hliníkové nádoby nebo tepluvzdorné silikonové formy.
- Co nejlépe využijte místo na polici.
- Pečící formu vkládejte doprostřed přihrádky.
- Zvolte správnou pozici přihrádky, než troubu nebo gril zapnete. Neměňte pozici přihrádky, když je trouba horká.
- Udržujte dvířka trouby zavřená.

Tipy na rožnění

- Pokud na celé kuře, krocana a velké kusy masa nanesejte např. citronovou šťávu a černý pepř před pečením, zvýšíte účinnost pečení.
- Rožnění masa s kostí trvá asi o 15 až 30 minut déle než masa stejné velikosti bez kostí.
- Každý centimetr tloušťky masa vyžaduje asi 4 až 5 minut pečení.
- Maso nechte v troubě ještě cca 10 minut po době pečení. Štávy se pak lépe rozmístí po celém kusu masa a nevytékají při nařiznutí.
- Ryby kladte na střední nebo dolní přihrádku do žáruvzdorného plechu.

Tipy na grilování

Když grilujete maso, ryby a drůbež, rychle zhnědnou, mají pěknou kůrku a nevysušují se. Ploché kusy, rožněné maso a klobásy jsou pro grilování zvláště vhodné, což platí i pro zeleninu s vysokým obsahem vody, jako jsou rajčata a cibule.

- Pokrmy ke grilování rozmístěte na drátěné mřížce nebo do plechu s drátěnou mřížkou tak, aby pokrytá plocha nepřekračovala rozměry ohněv.
- Posuňte drátěnou mřížku nebo plech s grilem na požadovanou úroveň v troubě. Pokud grilujete na

drátěné mřížce, posuňte na dolní přihrádku pečící plech pro zachytávání tuku. Do tohoto plechu nalijte trochu vody pro snadnější čištění.



Potraviny, které nejsou vhodné ke grilování, představují nebezpečí požáru. Používejte na grilování jen ty potraviny, které jsou vhodné pro intenzivní žár grilu. Neumísťujte potraviny příliš daleko dozadu grilu. Je to nejteplejší část a mastné potraviny se mohou vznítit.

Používání elektrické trouby

Zvolte teplotu a provozní režim

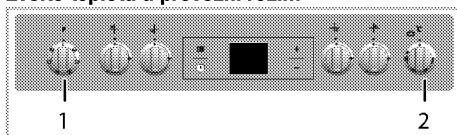

1 Funkční spínač

2 Spínač termostatu

1. Nastavte funkční tlačítko na požadovaný provozní režim.

2. Nastavte tlačítko teploty na požadovanou teplotu.

» Trouba se zahřeje na nastavenou teplotu a udržuje ji. Při hazířování zůstane svítit kontrolka teploty.

»

Vypněte elektrickou troubu

Přepněte funkční tlačítko a tlačítko teploty do polohy vypnutí (nahore).

Polohy přihrádek (pro modely s drátěnou mřížkou)

Je nezbytné umístit drátěnou mřížku správně na přihrádku. Drátěnou mřížku je nutné zasunout mezi přihrádky podle obrázku.

Nenechte drátěnou mřížku stát opřenou o zadní stěnu trouby. Drátěnou mřížku posuňte do přední části police a vyrovnajte pomocí dvířek, abyste dosáhli ideálního výkonu grilu.

(Liší se podle modelu výrobku.)

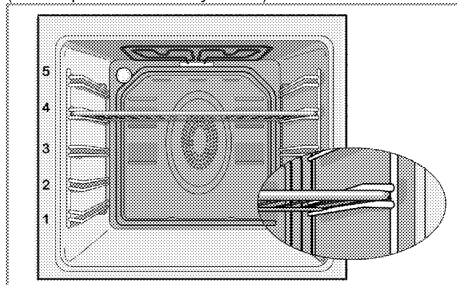

Provozní režimy

Pořadí provozních režimů uvedených zde se může lišit od výbavy vašeho přístroje.

Horní a dolní ohřev



Horní a dolní ohřev jsou zapnuté. Potraviny se zahřívají současně shora i zdola. Vhodné např. pro koláče, sušenky či koláčky a rendlíky v pečicích formách. Používejte vždy jen jeden plech.

Dolní ohřev



Pracuje jen spodní ohřev. Je to vhodné pro pizzu a následné opečení potravin zespodu.



Tato funkce musí být použita rovněž pro snadné parní čištění.



Dolní/horní ohřev s pomocí ventilátoru



Horní ohřev, dolní ohřev s ventilátorem (v zadní stěně) jsou zapnuté. Ventilátor rychle a rovnoměrně rozvádí horký vzduch v troubě. Používejte vždy jen jeden plech.

Plný gril



Je zapnutý velký gril ve stropu trouby. Hodí se na grilování velkého množství masa.

- Vložte velké nebo středně velké části na správnou polici pod gril pro grilování.
- Nastavte teplotu na maximum.
- V polovině doby grilování potraviny otočte.

Gril + ventilátor



Grilování není tak výkonné jako u plného grilu

- Vložte malé nebo středně velké části na správnou polici pod gril pro grilování.
- Nastavte požadovanou teplotu.
- V polovině doby grilování potraviny otočte.

Posilovač



Tato funkce slouží k rychlému zahřívání trouby; není vhodná pro pečení potravin.

- Zvolte požadovanou teplotu, až zvolíte tuto funkci. Světlo teploty se zapne a trouba se ohřeje.
- Světlo zhasne po skončení procesu ohřívání. Nyní zvolte požadovanou funkci pro přípravu pokrmu.

Používání hodin trouby

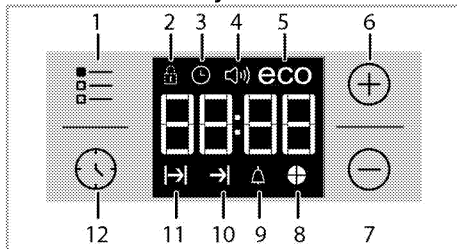



- 1 Tlačítko nastavení
- 2 Symbol zámku
- 3 Symbol hodin
- 4 Symbol hlasitosti alarmu (Nemusí být součástí vašeho výrobku.)
- 5 Symbol eko režimu
- 6 Tlačítko plus
- 7 Tlačítko minus
- 8 Symbol časového koláče
- 9 Symbol Alarm
- 10 Symbol konce času pečení
- 11 Symbol doby pečení
- 12 Tlačítko programu

	Maximální čas pro nastavení konce vaření je 5 hodin a 59 minut. Program se zruší v případě výpadku energie. Troubu pak musíte znovu naprogramovat.
	Během provádění nastavení na se displeji zobrazí související symboly. Musíte chvíli počkat, než nastavení bude účinné.
	Není-li nastaveno žádné pečení, nelze nastavit aktuální čas.
	Zobrazí se zbývající čas je-li čas vaření nastaven jakmile vaření začne.





Pečení s určením doby pečení:

Troubu můžete nastavit tak, aby se zastavila na konci specifikovaného času, a to nastavením doby vaření na časovači.

1. Vyberte funkci vaření.
2. Stiskněte  dokud se na displeji nezobrazí symbol .
3. Nastavte čas vaření pomocí kláves **+** / **-**.
» » Po nastavení času vaření se na displeji zobrazí symbol  a čas se odpočítává.
4. Do trouby vložte nádoby a teplotu nastavte pomocí tlačítka nastavení teploty. Spustí se vaření.
» Čas vaření se začne odpočítávat na displeji, jakmile začne vaření a všechny části časového symbolu se rozsvítí. Nastavená doba vaření se rozdělí do 4 stejných částí, a když čas každé části skončí, symbol takové části se vypne. Tak snadno zjistíte odpovídající čas vaření a vše bude snazší.

Nastavení konce doby vaření na pozdější čas:

Po nastavení času vaření na časovači můžete nastavit konec času vaření.

1. Vyberte funkci vaření.
2. Stiskněte  dokud se na displeji nezobrazí symbol .
3. Čas vaření nastavte pomocí kláves **+** / **-**.
» » Jakmile je čas vaření nastavený, na displeji se rozsvítí symbol .
4. Stiskněte  dokud se na displeji nezobrazí symbol .
5. Stiskněte klávesy **+** / **-** a nastavte konec času vaření.
» Po nastavení času vaření se na displeji zobrazí symbol  a symbol . Jakmile vaření začne, symbol  zmizí.
6. Do trouby vložte nádoby a teplotu nastavte pomocí tlačítka nastavení teploty. Spustí se vaření.
» **Časovač trouby vypočte čas spuštění odečtem času vaření od konce času, který jste nastavili.**
Vybraný provozní režim se aktivuje, když nadejde čas spuštění vaření a trouba se rozežřeje na nastavenou teplotu. Udrží tuto teplotu až do konce času vaření.
» Čas vaření se začne odpočítávat na displeji, jakmile začne vaření a všechny části časového symbolu se rozsvítí. Nastavená doba vaření se rozdělí do 4 stejných částí, a když čas každé části skončí, symbol takové části se vypne. Tak snadno zjistíte odpovídající čas vaření a vše bude snazší.
7. Po dokončení vaření se na displeji zobrazí "End" a časovač vydá zvukové upozornění.



8. Audio upozornění zazní na dobu 2 minut. Chcete-li toto upozornění vypnout, stiskněte libovolnou klávesu. Budík se ztlumí a zobrazí se aktuální čas.



Pokud na konci zvukového varování stisknete libovolnou klávesu, trouba se znovu spustí. Otočte tlačítko pro nastavení teploty a funkce do pozice "0" (vypnuto) a vypněte troubu, abyste předešli opětovnému spuštění trouby po konci upozornění.

Aktivace zámku



Použitím tlačítek trouby můžete zabránit aktivaci funkce zámku.

1. Stiskněte  dokud se na displeji nezobrazí symbol .
- » Na displeji se zobrazí "OFF".
2. Pro aktivaci zámku stiskněte **+**.
» Jakmile je zámek aktivovaný, na displeji se zobrazí "Zap." a symbol  zůstane rozsvícený.



Klávesy trouby po aktivaci zámku nefungují. Zámek se nezruší ani v případě výpadku napájení.



Chcete-li zámek deaktivovat

1. Stiskněte  dokud se na displeji nezobrazí symbol .
- » Na displeji se zobrazí "On".
2. Zámek deaktivujete stisknutím klávesy **-**.
» "VYPNOUT" se zobrazí po vypnutí zámku.

Nastavení budíku

Hodiny na přístroji můžete používat k upozornění nebo připomenutí i mimo pečení.

Budík nemá žádný vliv na funkce trouby. Používá se jako upozornění. Například to může být užitečné, chcete-li pokrm v troubě v určitou chvíli obrátit. Po uplynutí nastavené doby zazní alarm.

1. Stiskněte  dokud se na displeji nezobrazí symbol .





Maximální doba budíku může být 23 hodin a 59 minut.

2. Délku trvání nastavte pomocí kláves **+** / **-**.



Funkční tlačítka pro tón alarmu, denní dobu, jas displeje a nastavení teploty musí být v pozici 0 (OFF).

- » Na displeji se rozsvítí symbol budíku  a jakmile bude budík nastavený, na displeji se zobrazí čas budíku.
3. Na konci času budíku začne blikat symbol času budíku  a ozve se signál budíku.

Vypínání alarmu

1. Audio upozornění zazní na dobu 2 minut. Chcete-li toto upozornění vypnout, stiskněte libovolnou klávesu.

» Budík se ztlumí a zobrazí se aktuální čas.

Zrušení budíku:

1. Stiskněte dokud se na displeji nezobrazí symbol a budík zrušíte.
2. Stiskněte a přidržíte klávesu dokud se nezobrazí "00:00".



Zobrazí se čas budíku. Pokud je čas budíku a čas vaření nastaven současně, zobrazí se kratší čas.

Změna tónu budíku

1. Stiskněte dokud se na displeji nezobrazí symbol .
2. Požadovaný tón alarm nastavte klávesami / .
3. Tón, který nastavíte, se aktivuje během krátké chvilky.

» Zvolený tón budíku se zobrazí na displeji jako "b-01", "b-02" nebo "b-03".

Změna denní doby

Chcete-li změnit čas, který jste nastavili dříve:

1. Stiskněte dokud se na displeji nezobrazí symbol .
2. Nastavte čas pomocí kláves / .
3. Čas, který nastavíte, se za chvíli aktivuje.

Úsporný režim

Můžete šetřit energii v úsporném režimu, budete-li vařit s nastavením času vaření.

Tento režim dokončí vaření při vnitřní teplotě trouby a vypnutých topných prvcích před koncem času vaření.

Nastavení úsporného režimu

1. Stiskněte symbol dokud se na displeji nezobrazí symbol úsporného režimu.
- » Na displeji se zobrazí "OFF".
2. Aktivujte úsporný režim stisknutím klávesy .
- » Jakkmile se zámek aktivuje, na displeji se zobrazí "On" a symbol úsporného režimu zůstane rozsvícený.

Deaktivace úsporného režimu.

1. Stiskněte symbol dokud se na displeji nezobrazí symbol úsporného režimu.
- » Na displeji se zobrazí "On".
2. Úsporný režim deaktivujte stisknutím klávesy .
- » "Off" se zobrazí jakmile se zámek deaktivuje.

Nastavení jasu obrazovky

(Tato funkce je volitelná. Nemusí být součástí vašeho výrobku.)

1. Stiskněte dokud se na displeji nezobrazí **d-01** nebo **d-02** nebo **d-03** a nastavte jas.
2. Požadovaný jas nastavte pomocí kláves / .
- » Čas, který nastavíte se aktivuje za chvíli.

Tabulka časů vaření



Časy v této tabulce jsou míněny jako průvodce. Časy se mohou lišit v závislosti na teplotě potraviny, tloušťce, typu a vašich vlastních preferencích vaření.

Pečení a rožnění



1. police v troubě je **spodní** police.

Nádoba	Počet zásobníků	Provozní režim	Poloha přihrádky	Teplota (°C)	Čas pečení (cca min.)
**Koláč na plechu	Jeden zásobník		3	175	30 ... 45
**Koláč ve formě	Jeden zásobník		3	175	30 ... 50
**Koláč v pečicím papíru	Jeden zásobník		3	160 ... 170	20 ... 30
**Koláč	Jeden zásobník		3	180 ... 200	10 ... 20
**Sušenky	Jeden zásobník		3	160 ... 170	20 ... 30
**Pečivo	Jeden zásobník		3	200	20 ... 30
**Hutné pečivo	Jeden zásobník		3	190	25 ... 35
**Kvasnice	Jeden zásobník		3	190	20 ... 40
**Lasagne	Jeden zásobník		2	180	25 ... 45
**Pizza	Jeden zásobník		2	200	15 ... 25
Hovězí steak (celý) / Rožnění	Jeden zásobník		2	25 min. 220, potom 180 ... 190	80 ... 100
Jehněčí kyta (v hrnci)	Jeden zásobník		2	25 min. 220, potom 180 ... 190	60 ... 90
Požněné kuře	Jeden zásobník		2	15 min. 250/max, potom 190	55 ... 65
Turquie (na plátky)	Jeden zásobník		2	25 min. 250/max, potom 190	60 ... 100
Ryba	Jeden zásobník		3	200	20 ... 30

(**)Pro vaření, které vyžaduje předehřátí, předehřejte na začátku trouby, dokud neobdržíte nastavenou teplotu.

Tipy pro pečení

- pokud je koláč příliš suchý, zvýšte teplotu o cca 10 a zkrátte dobu pečení.
- Pokud je koláč vlhký, použijte méně tekutiny a snižte teplotu o 10°C.
- Pokud je koláč na povrchu příliš tmavý, položte ho na nižší polici, snižte teplotu a prodlužte dobu pečení.
- Pokud je dobře pečen uvnitř, ale lepkavý na povrchu, použijte méně tekutiny, snižte teplotu a prodlužte dobu pečení.

Tipy pro pečení pečiva

- Pokud je pečivo příliš suché, zvýšte teplotu o cca 10 a zkrátte dobu pečení. Navlhčete vrstvy těsta omáčkou z mléka, oleje, vajec a jogurtu.
- Pokud se pečivo peče příliš dlouho, dávejte pozor, aby tloušťka těsta nepřesáhla hloubku plechu.
- Pokud je povrch pečiva tmavě, ale spodní část není pečená, zkontrolujte, zda množství omáčky, kterou jste použili, není na spodní straně pečiva příliš velké. Snažte se rozprostřít omáčku rovnoměrně mezi vrstvy těsta a na ně pro rovnoměrné zbarvení.



Pečivo pečte v souladu s režimem a teplotou uvedenými v tabulce pečení. Pokud spodní část stále není dostatečně zbarvená, umístěte je příště o jednu úroveň níže.

Tipy na pečení zeleniny

- Pokud zeleninové jídlo ztrácí šťávu a začíná být vysušené, vařte ho v pánvi s poklicí místo na plechu. v uzavřených nádobách jídlo zůstane šťavnaté.
- Pokud se zeleninové jídlo nemůže dovařit, uvařte zeleninu nebo ji připravte jako konzervované jídlo a pak ji dejte do trouby.

Ovládání grilu



VAROVÁNÍ!

Zavírejte dvířka trouby během grilování. Horké povrchy mohou způsobovat popáleniny!

Zapínání grilu

1. Nastavte funkční tlačítko na požadovaný symbol grilu.
2. Pak zvolte požadovanou teplotu grilování.
3. Podle potřeby předehřívajte asi 5 minut.

» Kontrolka teploty se rozsvítí.

Vypínání grilu

1. Otočte funkčním tlačítkem do polohy vypnout (nahore).



Potraviny, které nejsou vhodné ke grilování, představují nebezpečí požáru. Používejte na grilování jen ty potraviny, které jsou vhodné pro intenzivní žár grilu. Neumísťujte potraviny příliš daleko dozadu grilu. Je to nejteplejší část a masné potraviny se mohou vznítit.

Tabulka časů pečení pro grilování

Grilování s elektrickým grilem

Potraviny	Potřebné příslušenství	Poloha přihrádky	Doporučená teplota (°C)**	Čas grilování (přibl.)
Ryba	Drátěná police	4..5	250/max	20...25 min. #
Krájené kuře	Drátěná police	4...5	250/max	25...35 min.
Kousky jehněčího	Drátěná police	4..5	250/max	20...25 min.
Roastbeef	Drátěná police	4...5	250/max	25...30 min. #
Kousky telecího	Drátěná police	4..5	250/max	25...30 min. #
Toastový chléb *	Drátěná police	4	250/max	1...3 min.

* podle tloušťky

* Troubu předehřívajte po dobu 5 minut.

**Nezme-li nastavit teplota grilu vašeho spotřebiče, gril bude fungovat na maximální teplotu.

Jídla v této tabulce jsou připravena v souladu s normou EN 60350-1, čímž se zkoušky produktu pro kontrolní instituce zjednodušují

Potraviny	Potřebné příslušenství	Poloha přihrádky	Teplota (°C)	Čas pečení (cca min.)
Toastový chléb	Drátěná police	4	250/max	1...3 min.
Masové kuličky (hovězí) - 12 kousky	Drátěná police	4	250/max	25...35 min.

Obraťte jídlo po 2/3 celkové doby pečení.

Doporučuje se 5 min ohřev všech potravin ke grilování.

7 Údržba a péče

Obecné informace

Životnost výrobku se prodlouží a případné problémy se omezí, pokud je výrobek pravidelně čistěn.



NEBEZPEČÍ:

Odpojte zařízení od napájení, než začnete s údržbou a čistěním.

Hrozí riziko zásahu elektrickým proudem!



NEBEZPEČÍ:

Před čistěním nechte přístroj vychladnout.

Horké povrchy mohou způsobovat popáleniny!

- Výrobek po každém použití pečlivě vyčistěte. Takto snadněji odstraníte nečistoty z pečení, které se takto nebudou při příštím použití přístroje dále připalovat.
- Pro čistění přístroje nejsou potřeba žádná zvláštní čisticidla. Výrobek omyjte vodou s mycím přípravkem a hadříkem nebo houbou a osušte ji suchým hadrem.
- Vždy zkontrolujte, zda byla jakákoli zbylá kapalina po čistění pečlivě otřena a a případná vylitá kapalina vysušena.
- K čistění nerezových ploch a rukojeti nepoužívejte čisticidla obsahující kyselinu nebo chlorid. K otření těchto částí použijte měkký hadřík s tekutým rozpouštědlem (ne brusným) a dávejte pozor, abyste čistili jedním směrem.



Povrch se může poškodit vlivem některých saponátů nebo čisticích materiálů.

Nepoužívejte agresivní saponáty, čisticí prášek/mléko ani ostré předměty při čistění.



Na čistění spotřebiče nepoužívejte parní čističe, mohlo by dojít k zásahu elektrickým proudem.

Čistění varné desky

Čistění varné desky

1. Z plotny sejměte držáky.
2. Z hořáku sejměte všechny části a vyčistěte pouze houbičkou, čisticím prostředkem a horkou vodou.
3. Části hořáku, které nelze sejmout, vyčistěte navlhčeným hadříkem.
4. Vyčistěte topný prvek (u modelů se zapalováním a topným prvkem) pomocí navlhčeného hadříku. Poté vše osušte suchým hadříkem. Ujistěte se, zda je vše zcela suché.

V opačném případě nedojde k zažehnutí.

5. Při umísťování vrchních mřížek věnujte pozornost správnému umístění držáků hrnců, aby hořáky byly uprostřed.

Montáž částí hořáku

Po očištění hořáku umístěte části, jak je uvedeno níže.

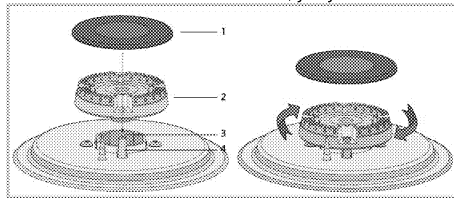

- 1 Víčko hořáku
 - 2 Hlava hořáku
 - 3 Komora hořáku
 - 4 Svíčka (u produktů se zapalovačem)
1. Hlavu hořáku umístěte tak, aby prošla otvorem zapalovací svíčky (4). Otočte hlavou hořáku doprava a doleva, abyste se ujistili, že je zasazena do komory hořáku.
 2. Víčko hořáku umístěte na hlavu hořáku.

Čistění ovládacího panelu

Vyčistěte ovládací panel a tlačítka vlhkým hadříkem a otřete je do sucha.



Pokud je Váš výrobek vybaven tlačítky/knoflíky, při čistění ovládacího panelu ovládací knoflíky nesundávejte.

Ovládací panel by se mohl poškodit.

Čistění trouby

Čistění boční stěny(Liší se podle modelu výrobku.)

(Tato funkce je volitelná. Nemusí být součástí vašeho výrobku.)

1. Sejměte přední stranu boční police tak, že ji zatáhnete v opačném směru od boční stěny.
2. Vyjměte boční polici zcela tím, že ji přitáhnete k sobě.

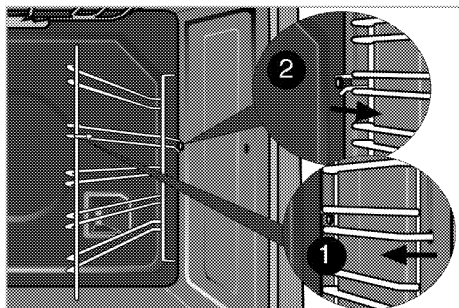

Katalytické stěny

(Tato funkce je volitelná. Nemusí být součástí vašeho výrobku.)

Vnitřní boční stěny (A) a/nebo zadní stěna (B) vašeho výrobku mohou být potaženy katalytickým smaltem. Katalytické stěny mají světle matovanou barvu a porézní povrch. Katalytické stěny trouby se nesmějí čistit. Porézní povrch katalytických stěn se čistí sám tím, že pohlcuje a přeměňuje prskající tuk (pára a oxid uhličitý).

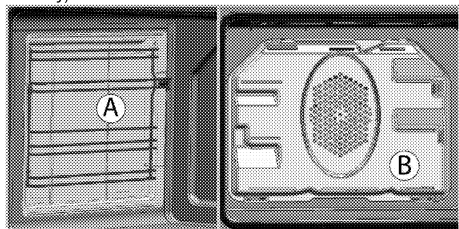

Snadné parní čištění

Zajišťuje snadné čištění, protože nečistota (pokud není příliš stará) se změkčí párou, která se vytvoří uprostřed trouby a zkondenzované kapky vody omyjí vnitřní povrch trouby.

1. Z trouby vyjměte všechna příslušenství.
2. Do plechu nalijte 300 ml vody a umístěte plech na druhý regál v troubě.

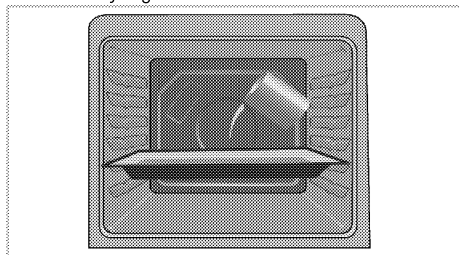

3. Nastavte troubu do režimu snadné čištění parou a běh na 100 °C po dobu 25 minut.
4. Otevřete dveře a vlhkou houbou nebo hadříkem otřete vnitřní povrchy trouby.

5. Výrobek omyjte vodou s mycím přípravkem a hadříkem nebo houbou a osušte ji suchým hadrem.



V režimu snadného čištění párou se voda, která byla nalita do zásobníku ke změkčení zbytků jídla/špíny uvnitř trouby, bude vypařovat a kondenzovat se na vnitřních površích trouby a skla dvířek trouby, takže při otevření dvířek trouby může docházet ke stékání vody. Utřete kondenzát hned po otevření dvířek.

Čištění dvířek trouby

Chcete-li vyčistit dvířka trouby, použijte teplou vodu se saponátem, měkký hadřík nebo houbičku a vyčistěte výrobek, pak jej otřete suchým hadříkem.



K čištění dvířek trouby nepoužívejte žádná hrubá brusná čistidla ani drátěnky. Mohou poškrábat povrch a poškodit sklo.

Odstranění dvířka trouby.

1. Otevřete přední dvířka (1).
2. Otevřete svorky v krytu pantu (2) na pravé a levé straně předních dveří tím, že zatlačíte dle znázornění na obrázku.

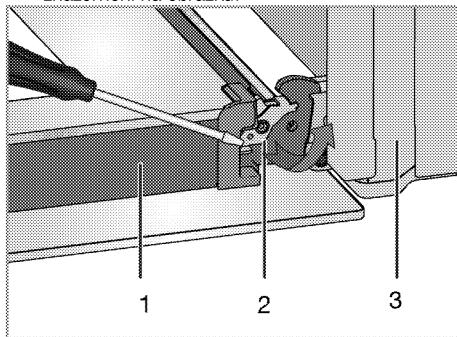

- 1 Dveře
- 2 Zámek závěsu (uzavřená poloha)
- 3 trouba
- 4 Zámek závěsu (otevřená pozice)

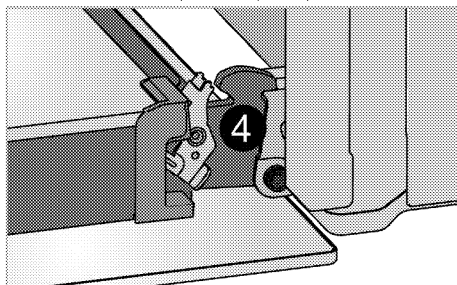

3. Posuňte přední dveře na půl cesty.

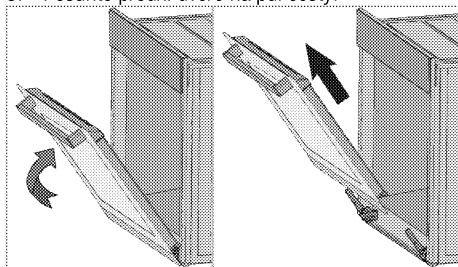

4. Demontujte přední dvířka tak, že je zatlačíte nahoru, pokud je chcete uvolnit z pravého a levého závěsu.

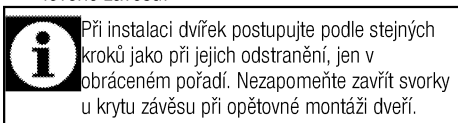

Při instalaci dvířek postupujte podle stejných kroků jako při jejich odstranění, jen v obráceném pořadí. Nezapomeňte zavřít svorky u krytu závěsu při opětovné montáži dveří.

Odstranění vnitřního skla dvířek

(Tato funkce je volitelná. Nemusí být součástí vašeho výrobku.)

Vnitřní tabuli skla dvířek trouby lze demontovat z důvodu vyčištění.

Otevřete dvířka trouby.

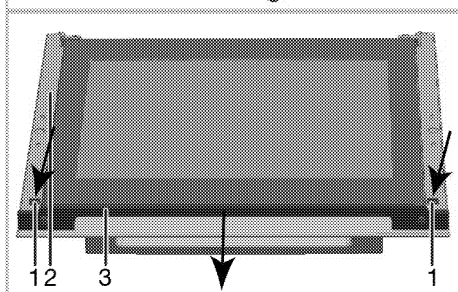
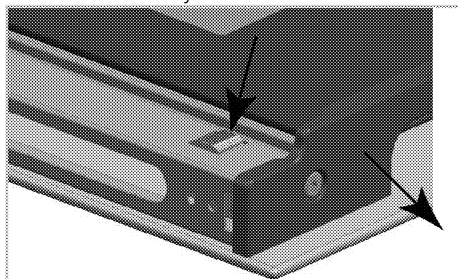

- 1 Úchytky
- 2 Rám
- 3 Profil

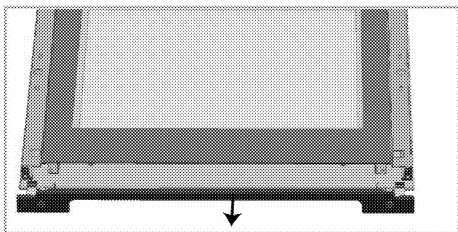

Stiskněte úchytky (1) a zároveň vysuňte profil (3) k sobě tak, jak je znázorněno na obrázku. Tím uvolníte profil přichycený k horní straně předních dvířek.

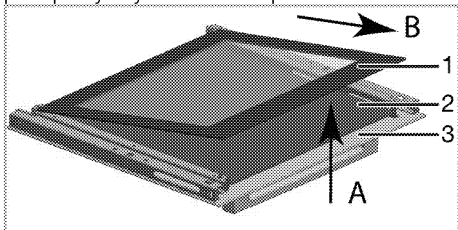

- 1 Nejvnitřnější skleněný panel
 - 2 Vnitřní skleněný panel*
 - 3 Vnější skleněný panel
- * (Nemusí být součástí vašeho výrobku.)

Lehce nadzvedněte nejvnitřnější skleněný panel (1) ve směru „A“ a vytáhněte jej ve směru „B“ tak, jak je znázorněno na obrázku.

Je-li váš výrobek vybavený vnitřním skleněným panelem, zatáhněte za spojovací držák, který spojuje jednotlivé prvky uprostřed, abyste jej uvolnili od ostatních skleněných panelů tak, jak je znázorněno.

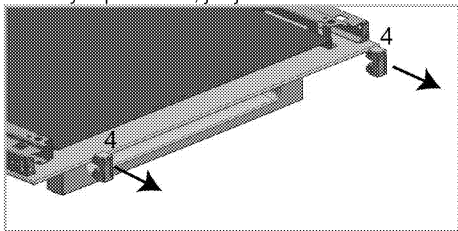

- 4 Spojovací držák skel*
- * (Nemusí být součástí vašeho výrobku.)

Stejný postup zopakujte při vyjmutí vnitřního skleněného panelu (2). Prvním krokem k sestavení dveří je reinstalace vnitřního skleněného panelu (2). Umístěte skleněný panel tak, jak je znázorněno na obrázku, aby zapadl do plastové drážky.

i V opačném případě nebude skleněný panel dostatečně upevněn a může být poškozen vibracemi nebo se rozbít.

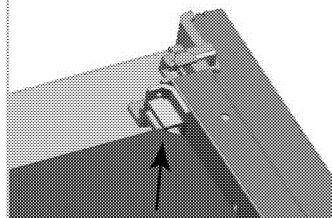

Při instalaci nejvnitřnějšího skleněného panelu (1) se ujistěte, že potištěná strana panelu směřuje k vnitřnímu skleněnému panelu.

Je důležité, aby byly dolní rohy nejvnitřnějšího skleněného panelu usazeny v plastových drážkách.

i V opačném případě nebude skleněný panel dostatečně upevněn a může být poškozen vibracemi nebo se rozbít.

Nezapomeňte umístit spojovací díly na jejich místa. Nakonec stiskněte úchytky na profilu, aby zapadly zpátky na svá místa.

Výměna vnitřní žárovky

NEBEZPEČÍ:
Před výměnou žárovky trouby zkontrolujte, zda je výrobek odpojen a vychladl, aby nedošlo k úrazu elektrickým proudem. Horké povrchy mohou způsobovat popáleniny!

i Žárovka je zvláštní typ, který odolává teplotám do 300 °C. Podrobnosti najdete v *Technické parametry, strana 11*. Žárovky v troubě získáte od autorizovaného servisního pracovníka.

i Poloha žárovky se může lišit oproti obrázku.

i Žárovka použitá v tomto spotřebiči není vhodná k osvětlení místností. Zamýšleným účelem této žárovky je pomoci uživateli vidět na potraviny.

i Žárovky použité v tomto spotřebiči musí vydržet extrémní fyzické podmínky, např. teploty nad 50 °C.

Pokud je vaše trouba vybavena kulatou žárovkou:

1. Odpojte výrobek na napájení.
2. Sejměte skleněný kryt otočením proti směru hodinových ručiček.

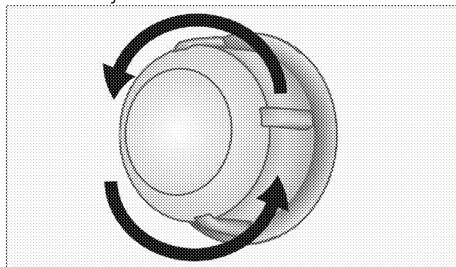

3. Jestliže je vaše světlo v troubě typu (A), který je vyobrazen níže, vyjměte světlo otočením (viz obrázek) a vyměňte ho. Jestliže je světlo typu (B), zatáhněte a vyjměte světlo (viz obrázek) a vyměňte ho.

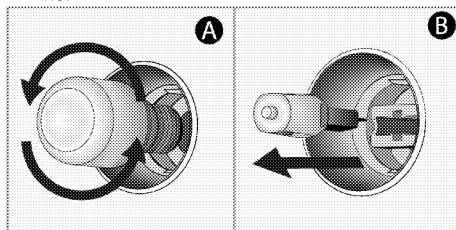

4. Nainstalujte skleněný kryt.

8 Odstraňování potíží

Z trouby za provozu vychází pára.

- Je normální, že při provozu uniká pára. >>> *Nejde o závadu.*

Při zahřívání a ochlazování výrobek vydává kovový zvuk.

- Když se zahřejí kovové součástky, mohou se rozpínat a způsobovat hluk. >>> *Nejde o závadu.*

Výrobek nehrjeje.

- Hlavní pojistka je vadná nebo uvolněná. >>> *Zkontrolujte pojistky v pojistkové skříni. Pokud je to nutné, vyměňte je nebo znovu aktivujte.*
- Výrobek není zapojen do (uzemněné) zásuvky. >>> *Zkontrolujte zapojení zástrčky.*

Světlo trouby nefunguje.

- Je vadná žárovka v troubě. >>> *Vyměňte žárovku v troubě.*
- Elektrina je odpojená. >>> *Zkontrolujte, zda je připojená elektrina. Zkontrolujte pojistky v pojistkové skříni. Pokud je to nutné, vyměňte je nebo znovu aktivujte.*

Trouba nehrjeje.

- Možná není nastavena na určitou funkci pečení nebo teplotu. >>> *Nastavte troubu na určitou funkci pečení nebo teplotu.*
- V typech vybavených časovačem není nastaven časovač. >>> *Nastavte čas. (U výrobků s mikrovlnnou troubou časovač řídí pouze mikrovlnnou troubu.)*
- Elektrina je odpojená. >>> *Zkontrolujte, zda je připojená elektrina. Zkontrolujte pojistky v pojistkové skříni. Pokud je to nutné, vyměňte je nebo znovu aktivujte.*

Chybí zapalovací jiskra.

- Není proud. >>> *Zkontrolujte pojistky v pojistkové skříni.*
- Čas není nastaven. >>> *Nastavte čas.*

Není plyn.

- Je uzavřený hlavní přívod plynu. >>> *Otevřete přívod plynu.*
- Plynová trubka je ohnutá. >>> *Nainstalujte plynovou trubku správně.*

Hořáky nehoří správně nebo vůbec.

- Hořáky jsou špinavé. >>> *Vyčistěte součásti hořáku.*
- Hořáky jsou vlhké. >>> *Osušte součásti hořáku.*
- Víčko hořáku není namontováno bezpečně. >>> *Namontujte víčko hořáku bezpečně.*
- Je uzavřený přívod plynu. >>> *Otevřete přívod plynu.*
- Plynová bomba je prázdná (při používání LPG). >>> *Vyměňte plynovou bombu.*

(V typech s časovačem) Displej hodin bliká nebo svítí symbol hodin.

- Došlo k výpadku energie. >>> *Nastavte čas/Přístroj vypněte a znovu zapněte.*



Pokud nemůžete odstranit poruchu ani poté, co jste postupovali podle pokynů obsažených v této části, obraťte se na autorizovaného servisního pracovníka nebo prodejce, u něhož jste výrobek zakoupili. Nikdy se nepokoušejte opravovat vadný výrobek sami.

ZÁKAZNICKÉ CENTRUM BEKO

BEKO Spolka Akcyjna, org. sl. Lužná 716/2, 160 00 Praha 6 – Vokovice

7 dní v týdnu od 8:00 do 18:00

pomůže vyřešit záruční, případně pozáruční opravy výrobků BEKO

kontakt	220 105 371
	800 350 333
e-mail	zakaznickecentrum@bekosa.cz
Objednávka opravy spotřebiče online	www.bekocr.cz
5 LET ZÁRUKY – podmínky a registrace online	www.bekocr.cz

ZÁRUČNÍ PODMÍNKY ČR

a) Platný a čitelný prodejní doklad, který obsahuje datum prodeje, model spotřebiče a označení prodejce opravňuje uživatele využít záruku na výrobek v souladu s ustanoveními Občanského zákoníku, v platném znění.

b) Není-li stanoveno jinak, je záruční doba na výrobek 24 měsíců. Začíná plynout ode dne převzetí věci kupujícím výjma případu, kdy je nutné uvedení do provozu oprávněnou firmou. V tom případě začne záruční doba plynout ode dne uvedení výrobku do provozu.

Výrobky vyžadující odborné zapojení: plynové a kombinované sporáky a varné desky, dále všechny spotřebiče, které nejsou vybaveny přívodním elektrickým kabelem zakončeným vidlicí. Zapojení spotřebiče je službou hrazenou zákazníkem. Dovozece nezodpovídá za poškození vzniklé chybnou instalací a chybným zapojením výrobku.

c) Záruka vyplývající z těchto záručních podmínek může být uplatněna pouze na území České republiky a týká se pouze a výhradně spotřebičů dovezených do ČR prostřednictvím naší společnosti, BEKO Spolka Akcyjna, org. sl. Lužná 716/2, 160 00 Praha 6 – Vokovice, která je oficiálním zastoupením značky BEKO pro Českou republiku.

d) Záruka je poskytována kupujícímu (konečnému spotřebiteli) v souladu se zákonem č. 634/1992 Sb., o ochraně spotřebitele v platném znění, na výrobek sloužící běžnému používání v domácnosti. Výrobek není určen k průmyslovému použití a poskytování služeb. Spotřebiče, které nejsou používány v domácnosti, nejsou předmětem záruky (hotelová a restaurační zařízení, školská zařízení, úklidové firmy, atd...)

e) Práva ze zodpovědnosti za vady výrobku se uplatňují u prodávajícího. Záruční oprava se vztahuje výhradně na závady, které vzniknou v době platnosti záruční lhůty a to výrobní vadou. Takto vzniklé závady je oprávněn odstranit pouze autorizovaný servis.

O odstranění vad výrobku v záruční lhůtě je kupující oprávněn požádat prodejce nebo Zákaznické centrum BEKO tel: 220 105 371 (800 350 333) http://www.bekocr.cz/oprava_spotrebice.

f) Zákazník musí při objednání opravy nahlásit datum prodeje, model spotřebiče, výrobní a produktové číslo, které se nachází na výrobním štítku každého spotřebiče. Bez nahlášení těchto údajů nebude moci být požadavek zákazníka na bezplatnou opravu vyřešen. Zákazník je také dále povinen poskytnout autorizovanému servisu součinnost potřebnou k ověření existence případně odstranění reklamované vady.

g) Při návštěvě servisního technika kupující prokáže existenci záruky předložením čitelného prodejního dokladu nebo certifikátu 5 let záruky BEKO. Po provedení záruční opravy jsou autorizovaná servisní střediska nebo prodávající povinni vydat kupujícímu čitelnou kopii opravního listu nebo doklad o uplatnění práva záruky a době trvání opravy. Po dobu záruky je kupující povinen uschovávat veškeré doklady související s koupí a servisem výrobku. Opravní list slouží k prokázání práv kupujícího, proto je ve vlastním zájmu kupujícího si zkontrolovat před podpisem veškeré údaje. Záruční lhůta se v případech, kdy závada znemožnila používání výrobku, prodlužuje o dobu, kdy kupující uplatnil nárok na záruční opravu u autorizovaného střediska až do dne převzetí opraveného výrobku.

h) Výrobek musí být instalován a provozován podle návodu k obsluze a platných norem. Funkce chladniček, mrazniček a jiných kombinací je zaručena při okolní teplotě od +10°C do +32°C.

i) Touto zárukou nejsou dotčena práva kupujícího, která se ke koupi věci vztáží podle zvláštních právních předpisů.

j) Společnost BEKO Spolka Akcyjna, org. sl. Lužná 716/2, 160 00 Praha 6 – Vokovice nabízí spotřebitelům na vybrané modely prodlouženou záruku vcelkové délce trvání 5 let. Předmětem této nadstandardní záruky je bezplatné odstraňování výrobních vad po dobu následujících 36 měsíců od skončení zákonné dvouleté záruční lhůty. Podmínkou získání certifikátu prodloužené záruky je splnění veškerých podmínek uvedených na www.bekocr.cz. O odstranění vad výrobku v prodloužené záruční lhůtě je kupující oprávněn požádat Zákaznické centrum BEKO tel: [220 105 371](tel:220105371) (800 350 333) [http://www.bekocr.cz/oprava -spotrebice](http://www.bekocr.cz/oprava-spotrebice).

Při opravě v rámci prodloužené záruky je uživatel povinen autorizovanému servisu předložit platný certifikát prodloužené záruky a prodejní doklad.

V době trvání prodloužené záruky bude oprávněná reklamáce řešena opravou nebo dodáním náhradního dílu. V případě neodstranitelné vady zajistí dovozce přímo u zákazníka výměnu výrobku za nový. Nárok na výměnu uplatňuje zákazník po zaslání všech potřebných dokladů /platný certifikát, doklad o zakoupení, vyjádření servisního technika/ na e-mail: reklamace@bekosa.cz nebo poštou na adresu BEKO Spolka Akcyjna, org. sl. Lužná 716/2, 160 00 Praha 6 – Vokovice. Spotřebitel nemá právo v průběhu prodloužené záruky na vrácení kupní částky. Uplatnění práva na bezplatné odstraňování výrobních vad podléhá zde uvedeným všeobecným záručním podmínkám.

Právo na uplatnění záruky zaniká pokud:

- není výrobek používán v souladu s návodem
- došlo k mechanickému poškození výrobku cizím zaviněním, při nesprávné údržbě nebo jiným zanedbáním péče o výrobek
- byl na výrobku proveden neodborný zásah neoprávněnou osobou
- plynové spotřebiče nebo spotřebiče s napájením 400V nebyly uvedeny do provozu odbornou firmou
- došlo k mechanickému poškození při přepravě
- je vada způsobená vnějšími podmínkami, jako jsou např. poruchy v elektrické síti nebo vadná bytová instalace, nevhodnými provozními podmínkami, poškození živlem
- je výrobek vadný z důvodu použití neoriginálního příslušenství a náhradních dílů
- kuchyňská linka, do které je výrobek zabudovaný, nespĺňuje technické parametry
- záruka se dále nevztahuje na preventivní údržbu popsanou v návodu k obsluze, popřípadě závady způsobené nevhodnou manipulací, na opotřebení vzniklé běžným používáním, mechanické poškození skleněných a plastových komponentů
- záruka se nevztahuje na návštěvu technika za účelem poradenství, preventivní kontrolu stavu spotřebiče, výměnu náhradního dílu, který nevyžaduje odborný zásah, záměna směru otírání dveří chladniček

Rúra

Používateľská príručka

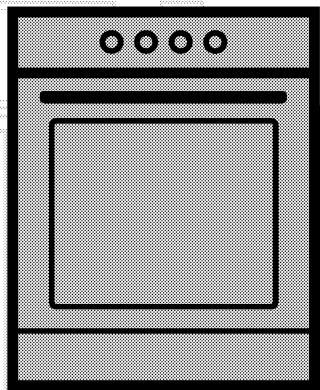

SK

beko

Túto príručku si prečítajte ako prvú!

Vážený zákazník,

Ďakujeme, že ste si vybrali výrobok Beko. Dúfame, že sa dočkáte tých najlepších výsledkov od výrobku, vyrobeného vo vysokej kvalite a s najmodernejšími technológiami. Preto vám odporúčame, aby ste si túto používateľskú príručku a iné sprievodné dokumenty prečítali pred použitím výrobku celé a aby ste si ich odložili pre referenciu v budúcnosti. Ak rúru prevediete na inú osobu, dajte tejto osobe aj užívateľskú príručku. Riadte sa všetkými varovaniami a informáciami užívateľskej príručky.

Pamätajte si, že táto užívateľská príručka sa môže vzťahovať aj na niektoré ďalšie modely. Rozdiely medzi modelmi sú v príručke presne vymedzené.

Vysvetlivky k symbolom

V celej užívateľskej príručke sa používajú nasledujúce symboly:

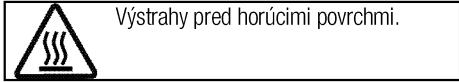
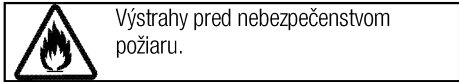
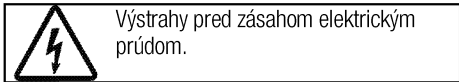
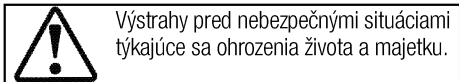
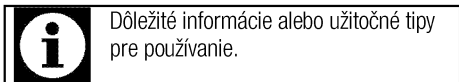

Arçelik A.Ş.
Karaağaç caddesi No:2-6
34445 Sütlüce/Istanbul/TURKEY
Made in TURKEY

1 Dôležité pokyny týkajúce sa bezpečnosti a životného prostredia

Všeobecná bezpečnosť	4
Bezpečnosť pri práci s plynom	4
Elektrická bezpečnosť	6
Bezpečnosť produktu	7
Zamýšľané použitie	9
Bezpečnosť detí	9
Likvidácia starého výrobku	9
Likvidácia obalového materiálu	9

2 Všeobecné informácie

Prehľad	10
Obsah balenia	11
Technické parametre	11
Tabuľka vstrekačov	12

3 Montáž

Pred montážou	13
Montáž a pripojenie	14
Zmena plynu	18
Budúca preprava	19

4 Prípravy

Tipy na šetrenie energiou	20
Prvé použitie	20
Nastavenie času	20
Prvé čistenie výrobku	20
Prvé zahriatie	21

5 Používanie platne

O/Všeobecné informácie o varení	22
Používanie platní	22

6 Práca s rúrou

Všeobecné informácie o pečení, opekaní a grilovaní	24
Práca s elektrickou rúrou	24
Prevádzkové režimy	25
Používanie hodín rúry	25
Harmonogramy varenia	28
Prevádzka grilu	29
Varné harmonogramy pre grilovanie	29

7 Údržba a starostlivosť

Všeobecné informácie	30
Čistenie platne	30
Čistenie ovládacieho panela	30
Čistenie rúry	30
Odstránenie dvierok rúry	31
Odstránenie vnútorného skla dvierok	32
Výmena žiarovky v rúre	33

8 Riešenie problémov

1 Dôležité pokyny týkajúce sa bezpečnosti a životného prostredia

Táto časť obsahuje bezpečnostné pokyny, ktoré vám pomôžu predísť riziku zranenia a poškodenia majetku. Porušenie týchto pokynov môže viesť k zrušeniu záruky.

Všeobecná bezpečnosť

- Tento spotrebič nesmie byť používaný deťmi vo veku menej ako 8 rokov a osobami so zníženými fyzickými, zmyslovými alebo duševnými schopnosťami alebo osobami s nedostatkom skúseností a znalostí, ak nie sú pod dozorom zodpovednej osoby alebo ak nedostanú pokyny týkajúce sa bezpečného používania spotrebiča alebo nerozumejú možným rizikám. Deti sa so spotrebičom nesmú hrať. Čistenie a užívateľská údržba stroja nesmie byť vykonávaná deťmi bez dozoru.
- Spotrebič nie je určený na použitie osobami (vrátane detí) so zníženými fyzickými, senzorickými alebo duševnými schopnosťami alebo bez nedostatku skúseností, bez toho, aby boli pod dohľadom alebo preškolení. Deti sa so spotrebičom nesmú hrať.
- Ak výrobok dáte niekomu inému na osobné využitie alebo využitie z druhej ruky, mali by ste mu dať aj návod na použitie, štítky

produktov a ďalšie relevantné dokumenty a súčasti.

- Nikdy neumiestňujte produkt na podlahu, na ktorej je koberec. Inak, by nedostatok prúdenia vzduchu pod spotrebičom mohol spôsobiť prehriatie elektrických častí. Čo vedie k problémom s Vaším spotrebičom.
- Montáž a opravu musia vždy vykonávať autorizovaní servisní technici. Výrobca nebude zodpovedný za škody, ktoré majú pôvod v postupoch, ktoré vykonávajú neoprávnené osoby a môže to mať za následok zrušenie záruky. Pred montážou si pozorne prečítajte tieto pokyny.
- Ak je výrobok chybný alebo ak má akékoľvek viditeľné poškodenie, nepoužívajte ho.
- Po každom použití skontrolujte, či je funkčný gombík vypnutý.

Bezpečnosť pri práci s plynom

- Všetky práce na plynových zariadeniach a systémoch môžu vykonávať iba autorizovanými kvalifikovanými odborníkmi.
- Pred montážou sa uistite, že podmienky miestnej distribúcie (typ a tlak plynu) sú v súlade s nastavením spotrebiča.
- Tento spotrebič nie je pripojený k prístroju na odstránenie horľavých produktov. Mal by byť

namontovaný a pripojený v súlade s aktuálnymi predpismi k montáži. Zvláštnu pozornosť by ste mali venovať príslušným požiadavkám týkajúcim sa vetrania. Pozrite si časť *Pred montážou, strana 13*

- UPOZORNENIE: Používanie plynového spotrebiča na varenie spôsobuje tvorbu tepla a vlhkosti v miestnosti, v ktorej je nainštalovaný. Zaistite dostatočné vetranie kuchyne: uchovajte otvorené prirodzené vetracie otvory alebo nainštalujte mechanické vetracie zariadenie (mechanický odsávací kryt). Dlhodobé intenzívne používanie spotrebiča môže vyžadovať dodatočné vetranie, napríklad v prípade prítomnosti zvýšenú úroveň mechanickej ventilácie.
- Plynové spotrebiče a systémy musia byť pravidelne kontrolované, či fungujú správne. Regulátor, hadicu a ich svorky musíte pravidelne kontrolovať a vymieňať v intervaloch odporúčaných výrobcom alebo v prípade potreby.
- Pravidelne čistite plynové horáky. Plamene by mali byť modré a horieť rovnomerne.
- Tento produkt by sa mal používať v miestnostiach s osadeným, správne nastaveným a funkčným snímačom oxidu uhoľnatého.

Uistite sa, či snímač oxidu uhoľnatého správne funguje a je zabezpečená jeho pravidelná údržba. Snímač oxidu uhoľnatého musí byť osadený maximálne 2 metre od produktu.

- V plynových spotrebičoch sa vyžaduje dobré horenie. V prípade nedokonalého horenia sa môže vytvárať oxid uhoľnatý (CO). Oxid uhoľnatý je bezfarebný plyn bez zápachu, ktorý je veľmi jedovatý a ktorý má smrtiaci účinok dokonca už aj v malých dávkach.
- Požadujte od vášho miestneho dodávateľa plynu informácie o núdzových telefónnych číslach pre prípad poruchy plynu a informácie o bezpečnostných opatreniach.

Čo robiť, keď cítite plyn

- Nepoužívajte otvoreni plameň a nefajčite. Nepoužívajte žiadne elektrické tlačidlá (napr. tlačidlo svetla, zvonček na dverách atď.) Nepoužívajte pevné ani mobilné telefóny. Riziko vibuchu a otravy!
- Zatvorte všetky ventily na plynových spotrebičoch a plynomeroch.
- Otvorte dvere a okná.
- Skontrolujte všetky hadice a pripojenia, či sú tesné. Ak stále cítite plyn, opustite byt.
- Upozornite susedov.
- Zavolajte hasičov. Použite telefón mimo domu.

- Opätovne nevstupujte na pozemok, pokiaľ vám nebude oznámené, že je to bezpečné.

Elektrická bezpečnosť

- Ak má produkt poruchu, nemal by sa obsluhovať, kým ho neopraví autorizovaný servisný technik. Hrozí riziko zásahu elektrickým prúdom!
- Len pripojte výrobok k uzemnenej zásuvke/sieti s napätím a ochranou ako je to uvedené v časti „Technické špecifikácie“. Ak používate výrobok s transformátorom alebo bez neho, montáž uzemnenia prenechajte na kvalifikovaného elektrikára. Naša spoločnosť nebude niesť zodpovednosť za žiadne problémy spôsobené neuzemnením v súlade s miestnymi predpismi.
- Výrobok nikdy neumývajte rozptýlením alebo nalievaním vody naň! Hrozí riziko zásahu elektrickým prúdom!
- zástrčky sa nikdy nedotýkajte mokrými rukami! Nikdy neodpájajte vytiahnutím kábla, vždy vytiahnite uchopením zástrčky.
- Výrobok sa počas montáže, údržby a postupov čistenia a opravy musí odpojiť.
- Ak je kábel sieťového pripojenia pre výrobok poškodený, musí ho vymeniť výrobca, jeho servisný agent alebo podobne kvalifikovaná osoba, aby sa predišlo rizikám.
- Zariadenie sa musí namontovať tak, aby sa úplne mohlo odpojiť od siete. Oddelenie sa musí zabezpečiť buď sieťovou zástrčkou alebo spínačom zabudovaným do pevnej elektrickej inštalácie v súlade s montážnymi predpismi.
- Počas používania sa zadná stena rúry zohrieva. Uistite sa, že pripojenie elektriny/plynu sa nedotýka zadného povrchu, inak sa spojenia môžu poškodiť.
- Nedovoľte, aby sa sieťový kábel zachytil medzi dvierka rúry a rám, ani ho nenasmerujte cez horúce povrchy. Inak sa izolácia káblov môže roztaviť a spôsobiť požiar v dôsledku skratu.
- Všetky práce na elektrických zariadeniach a systémoch by mali vykonávať iba autorizovaní kvalifikovaní odborníci.
- V prípade akéhokoľvek poškodenia vypnite prístroj a odpojte ho od sieťového zdroja. Aby ste tak urobili, vypnite poistky v domácnosti.
- Uistite sa, že menovitý výkon hodnota poistky je kompatibilný s výrobkom.

Bezpečnosť produktu

- **VÝSTRAHA:** Spotrebič a jeho prístupné časti sa môžu počas používania veľmi zohriať. Dávajte pozor, aby ste sa nedotkli výhrevných prvkov. Deti vo veku do 8 rokov udržiavajte mimo dosah, okrem prípadu, že na ne neustále dozeráte.
- Výrobok nikdy nepoužívajte v prípade, keď máte ovplyvnený úsudok alebo koordináciu po požití alkoholu a/alebo liekov.
- Ak v riadoch používate alkoholické nápoje, dávajte pozor. Alkohol sa pri vysokých teplotách vyparuje a môže spôsobiť požiar, pretože sa môže vznietiť, ak príde do styku s horúcimi povrchmi.
- Nekladte žiadne horľavé látky do blízkosti produktu, pretože bočné strany sa počas používania zohrejú.
- Počas používania sa spotrebič zohreje. Dávajte pozor, aby ste sa nedotkli výhrevných prvkov vo vnútri rúry.
- Nezakrývajte žiadny z vetracích otvorov.
- V rúre neohrievajte uzatvorené konzervy a sklenené poháre. Tlak, ktorý sa v plechovke/pohári nahromadí, môže spôsobiť, že pohár praskne.
- Nekladte pekáče, riad alebo hliníkové fólie priamo na dno rúry.

Nahromadenie tepla môže poškodiť dno rúry.

- Na čistenie sklenených dvierok rúry nepoužívajte silné abrazívne čistiace prostriedky ani ostré kovové škrabky, pretože môžu poškrabať povrch, čoho dôsledkom môže byť rozbitie skla.
- Na čistenie zariadenia nepoužívajte parné čističe, pretože by to mohlo spôsobiť zásah elektrickým prúdom.
- (Líši sa v závislosti od modelu produktu.)
Správne umiestnenie drôtovej poličky a plechu na drôtenej podstavce
Je dôležité, aby ste správne umiestnili drôtenú poličku a/alebo plech na podstavec. Drôtenú poličku alebo plech zasuňte medzi 2 vodiace lišty a skôr, ako naň položíte jedlo, uistite sa, že je v rovnováhe (pozrite si nasledujúci obrázok).

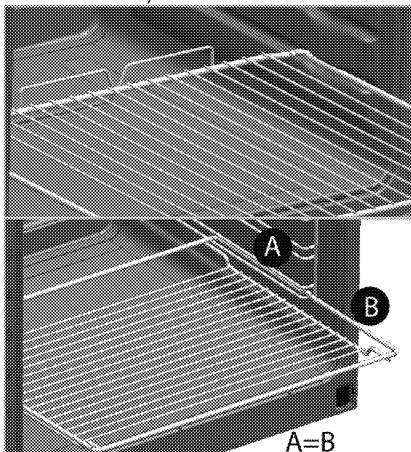

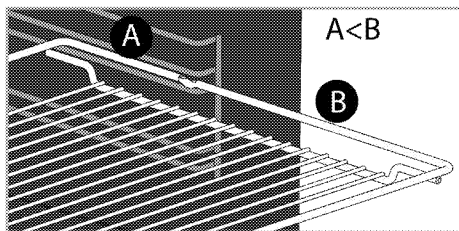

- Ak je sklo na predných dverkách odstránené alebo prasknuté, výrobok nepoužívajte.
- Rukoväť rúry nie je určená na sušenie utierok. Počas používania funkcie grilovania nedávajte na otvorené dverka utierky, rukavice ani podobné výrobky.
- Keď vkladáte alebo vyberáte nádoby do alebo z horúcej rúry, používajte vždy teplovzdorné rukavice určené na použitie v rúre.
- Papier na pečenie dajte do pekáča alebo do príslušenstva rúry (plech, gril, atď.) spoločne s jedlom a potom všetko zasuňte do predhriatej rúry. Odstráňte časti papiera na pečenie prečnievajúce okraje pekáča alebo príslušenstvo, aby ste predišli nebezpečenstvu kontaktu s vykurovacími telesami v rúre. Papier na pečenie nikdy nepoužívajte pri teplote prekračujúcej uvedenú hodnotu na obale papiera na pečenie. Papier na pečenie nedávajte priamo na dno rúry.
- **VÝSTRAHA:** Než začnete lampu vymieňať, uistite sa, že napájací kábel spotrebiča je odpojený

alebo istič je vypnutý, aby ste tak predišli možnosti elektrického šoku.

- Spotrebič nesmie byť inštalovaný za ozdobnými dverkami, aby sa zabránilo prehriatiu.
- Produkt musí byť umiestnený priamo na podlahe. Nesmie byť položený na podstavec, ani na stojan.
- **VÝSTRAHA:** Varenie na platni s tukom alebo olejom môže byť bez dozoru nebezpečné alebo môže spôsobiť požiar. NIKDY sa nepokúšajte uhasiť oheň vodou, ale spotrebič vypnite a potom oheň prikryte, napr. s pokrievkou alebo hasiacim rúškom.
- **UPOZORNENIE:** Proces varenia musí byť pod dohľadom. Krátkodobý proces varenia musia byť pod dohľadom nepretržite.
- **VÝSTRAHA:** Nebezpečenstvo ohňa: Na varnom povrchu neskladujte žiadne predmety.

Záruka produktu voči požiaru

- Uistite sa, že zástrčka zapojená v zásuvke tak aby nedošlo k iskreniu.
- Nepoužívajte poškodené, zrezané alebo nadpojené káble, výnimkou sú iba originálne káble.
- Uistite sa, že v zásuvke, do ktorej bude produkt pripojený nie je vlhko.

- Uistite sa, že plynové pripojenie je nainštalované tak, aby nedošlo k úniku plynu.

Zamýšľané použitie

- Tento výrobok je navrhnutý na používanie v domácnosti. Komerčné využitie nie je prípustné.
- **UPOZORNENIE:** Tento spotrebič je určený len na varenie. Nesmie sa používať na iné účely, napríklad na vykurovanie miestnosti.
- Tento výrobok sa nesmie používať na ohrievanie tanierov pod grilom, na sušenie uterákov, utierok atď. tak, že ich zavesíte na rúčky a na vykurovacie účely.
- Výrobca nebude zodpovedný za žiadne škody spôsobené nesprávnym používaním alebo manipuláciou.
- Rúra sa môže používať na odmravovanie, pečenie, opekanie a grilovanie jedla.

Bezpečnosť detí

- **VÝSTRAHA:** Prístupné časti môžu byť počas použitia horúce. Uchovajte z dosahu malých detí.
- Obalové materiály sú pre deti nebezpečné. Obalové materiály držte mimo dosahu detí. Likvidujte všetky časti balenia v súlade s predpismi o životnom prostredí.
- Elektrické a/alebo plynové výrobky sú pre deti nebezpečné. Držte deti mimo dosahu výrobku, keď

pracuje a nedovoľte deťom, aby sa s výrobkom hrali.

- Nad spotrebič neukladajte žiadne veci, na ktoré by deti mohli dosiahnuť.
- Keď sú dvierka otvorené, nekladajte na spotrebič žiadne ťažké predmety a nedovoľte deťom sedieť na spotrebiči. Môže sa prevrátiť alebo sa môžu poškodiť pánty dvierok.

Likvidácia starého výrobku

V súlade so smernicou o odpadoch z elektrických a elektronických zariadení a zneškodňovaní odpadov:



Tento produkt je v súlade so smernicou o odpadoch z elektrických a elektronických zariadení EÚ (2012/19/EÚ). Tento produkt obsahuje symbol triedeného odpadu pre odpadové elektrické a elektronické vybavenie (WEEE).

Tento produkt bol vyrobený z vysoko kvalitných častí a materiálov, ktoré môžu byť znovu použité a sú vhodné na recykláciu. Na konci životnosti odpad z produktu neodstraňujte s bežným odpadom z domácnosti ani s iným odpadom. Recyklujte ho v zbernom mieste určenej na recykláciu elektrického a elektronického vybavenia. Pre zistenie informácií o zberných miestach kontaktujte miestne úrady.

V súlade s Obmedzením používania niektorých nebezpečných látok v elektronických a elektrických zariadeniach:

Tento produkt bol zakúpený v súlade so smernicou o odpadoch z elektrických a elektronických zariadení EÚ (2011/65/EÚ). Neobsahuje žiadne nebezpečné alebo zakázané materiály špecifikované smernicou.

Likvidácia obalového materiálu

- Obalové materiály sú pre deti nebezpečné. Obalové materiály uchovávajte na bezpečnom mieste, mimo dosahu detí. Obalové materiály výrobku sú vyrobené z recyklovateľných materiálov. Riadne ich zlikvidujte a roztriedte v súlade s pokynmi na recykláciu odpadu. NeLIKVIDUJTE ich spolu s bežným odpadom z domácnosti.

2 Všeobecné informácie

Prehľad

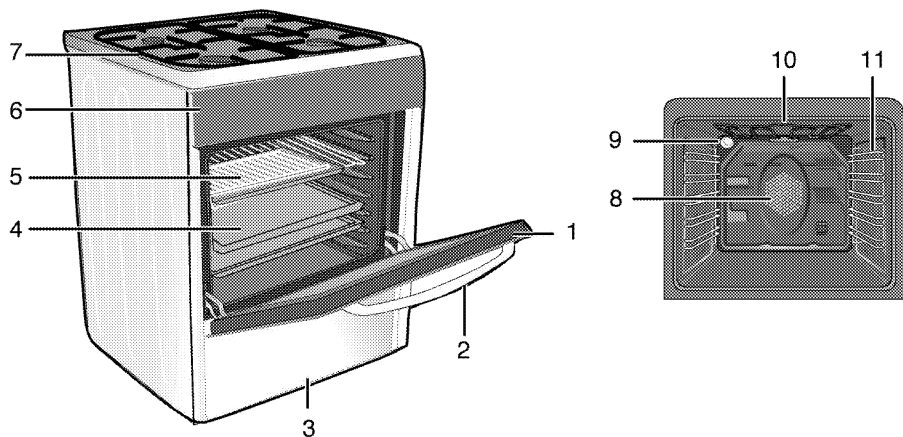

- | | | | |
|---|-----------------|----|---|
| 1 | Predné dverka | 7 | Platňa horáka |
| 2 | Rúčka | 8 | Motor ventilátora (za oceľovou platňou) |
| 3 | Dolná časť | 9 | Svetlo |
| 4 | Plech | 10 | Ohrevný prvok grilu |
| 5 | Drôtená polička | 11 | Polohy políc |
| 6 | Ovládací panel | | |

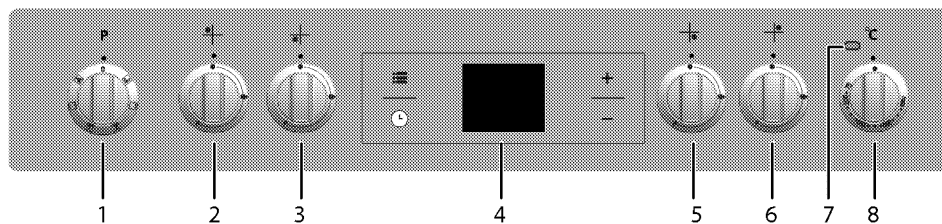

- | | |
|---|-----------------------------|
| 1 | Funkčný gombík |
| 2 | Normálny horák Vzadu vľavo |
| 3 | Rýchly horák Vpredu vľavo |
| 4 | Digitálny časovač |
| 5 | Pomocný horák Vpredu vpravo |
| 6 | Normálny horák Vzadu vpravo |
| 7 | Svetlo termostatu |
| 8 | Gombík termostatu |

Obsah balenia



Dodané príslušenstvo sa môže odlišovať v závislosti od modelu produktu. Všetko príslušenstvo popísané v používateľskej príručke sa s vaším produktom nemusí dodávať.

1. Používateľská príručka

2. Štandardný plech

Používa sa pre cestoviny, mrazené jedlá a veľké pečenie.

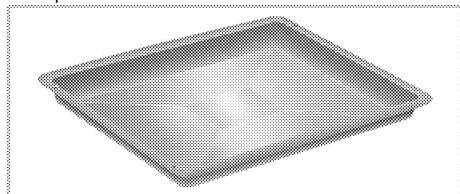

3. Drôtová mriežka

Používa sa na opekánie a na polozenie pokrmov, ktoré budete piecť, opekať alebo variť v misách na požadovaný podstavec.

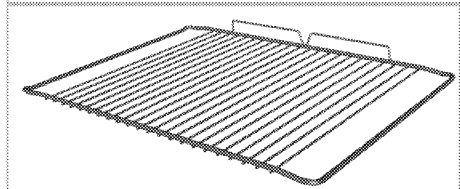
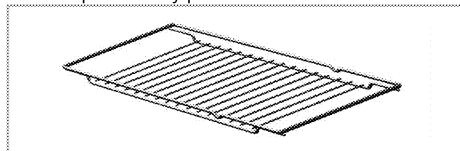

4. Správne umiestnenie drôtovej poličky a plechu na teleskopické podstavce (Táto funkcia je voliteľná. Vo vašom produkte nemusí existovať.)

Teleskopické podstavce vám umožňujú jednoduché vkladanie a vyberanie plechov a drôtovej poličky.

Pri používaní plechu a drôtovej poličky s teleskopickými podstavcami sa ubezpečte, že kolíky v zadnej časti teleskopického podstavca zapadli na okraje drôtovej poličky a plechu.

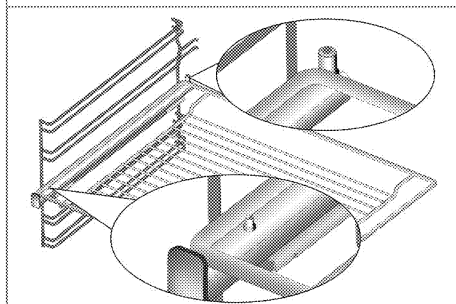
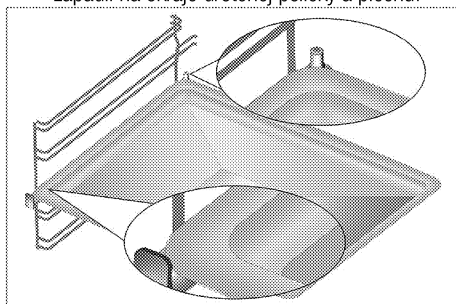

Technické parametre

VŠEOBECNÉ

Vonkajšie rozmery (výška/šírka/hĺbka)	850 mm/500 mm/600 mm
Napätie/frekvencia	220-240 V ~ 50 Hz
Čelkový príkon	2.0 kW
Typ kábla/prierez	min.H05W-FG 3 x 1 mm ²
Kategória plynového výrobku	Kat II 2ELs3B/P / Cat II 2H3+
Typ plynu/tlak plynu	NG 20/20 mbar
Čelková spotreba plynu	7.9 kW
Prepočet typu/tlaku plynu ^S	NG G 2.350/13 mbar
– voliteľné	LPG G 30/37 mbar - LPG G 30/28-30 mbar - Propán 31 /37 mbar

PLATŇA	
Horáky	
Vzadu vľavo	Normálny horák
Výkon	2 kW
Vpredu vľavo	Rýchly horák
Výkon	2.9 W
Vpredu vpravo	Pomocný horák
Výkon	1 kW
Vzadu vpravo	Normálny horák
Výkon	2 kW
RÚRA/GRIL	
Hlavná rúra	Asistencia ventilátorom
Vnútorne osvetlenie	15-25 W
Príkion grilu	1.6 kW

Základy: Informácie na energetickom štítku elektrických rúr sú udávané v súlade s normou EN 60350-1 / IEC 60350-1. Tieto hodnoty sú určené pri štandardnom zaťažení s funkciami ohrievača z dolnej a hornej strany alebo ohrievania za pomoci ventilátora (ak je súčasťou výrobu).
Trieda energetickej účinnosti je určená v súlade s nasledujúcim stanovením priorit, v závislosti od toho, či má výrobok podstatné funkcie, alebo nie. 1 - Varenie s ekologickým ventilátorom, 2- Varenie s turboventilátorom, 3 - Turbovarenie, 4 - Dolné/horné ohrievanie za pomoci ventilátora, 5 - Horné a dolné ohrievanie.

 Technické parametre sa môžu zmeniť bez predchádzajúceho upozornenia za účelom zlepšenia kvality výrobu.

 Obrázky v tejto príručke sú schematické a nemusia sa úplne zhodovať s vaším výrobkom.

 Hodnoty uvedené na štítkoch produktov alebo v sprievodnej dokumentácii boli dosiahnuté v laboratórnych podmienkach v súlade s príslušnými normami. V závislosti od prevádzkových podmienok a podmienok okolitého prostredia výrobu sa tieto hodnoty môžu líšiť.

Tabuľka vstrekočavov

Umiestnenie zóny platne	2 kW Vzadu vľavo	2.9 W Vpredu vľavo	1 kW Vpredu vpravo	2 kW Vzadu vpravo
Typ plynu / tlak plynu				
G 20/20 mbar	103	115	72	103
G 30/28-30 mbar	72	87	50	72
G 30/37 mbar	66	80	47	66
G2.350/13mbar	131	165	95	131
G 31/ 37 mbar	72	87	50	72

3 Montáž

Výrobok musí namontovať kvalifikovaná osoba podľa platných predpisov. V opačnom prípade záruka stratí platnosť. Výrobca nebude zodpovedný za škody, ktoré majú pôvod v postupoch, ktoré vykonávajú neoprávnené osoby a môže to mať za následok zrušenie záruky.

 Príprava miesta a montáž prívodov elektriny a plynu pre výrobok je na zodpovednosti zákazníka.

 **NEBEZPEČENSTVO:**
Výrobok musí byť namontovaný v súlade so všetkými miestnymi plynovými a/alebo elektrickými nariadeniami.

 **NEBEZPEČENSTVO:**
Pred montážou vizuálne skontrolujte, či na výrobku nie sú žiadne závady. Ak sú, výrobok nemontujte. Poškodené výrobky predstavujú riziko pre vašu bezpečnosť.

Pred montážou

Aby sa zaistilo, že pod zariadením sa zaistia kritické vzduchové medzery, odporúčame, aby ste toto zariadenie upevnili na pevný podklad a aby sa nožička neprepadávala do žiadneho koberca alebo mäkkej podlahy.

Kuchynská dlážka musí zniesť hmotnosť zariadenia plus ďalšiu hmotnosť nádob na varenie a pečenie a potravín.

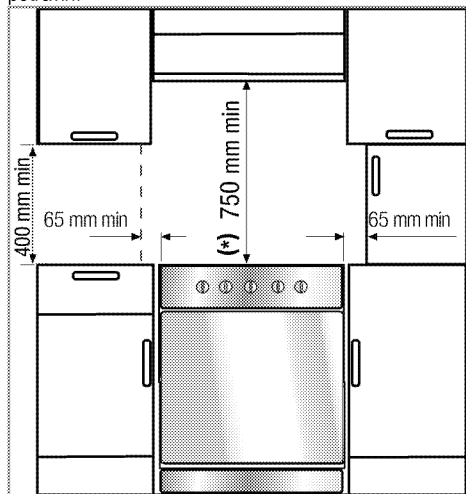

- Môže sa používať so skrinkami na obidvoch stranách, ale pri minimálnej vzdialenosti 400 mm nad úrovňou vrchnej dosky nechajte bočnú vôľu

65 mm medzi spotrebičom a akoukoľvek stenou, priečkou alebo vysokým kredencom.

- Môže sa tiež používať ako voľne stojaci spotrebič. Nad povrchom platne zabezpečte priestor minimálne 750 mm.
- (*) Ak sa nad sporák chystáte nainštalovať kryt sporáka, ohľadom inštalačnej výšky (min. 650 mm) sa obráťte na pokyny od výrobcu krytu sporáka.
- Prístroj zodpovedá zariadeniu triedy 1, t.j. môžete ho umiestniť bočnou a zadnou a **jednou** bočnou stranou ku kuchynskej stene, nábytku v kuchyni alebo zariadeniu akýchkoľvek rozmerov. Kuchynský nábytok alebo zariadenie na **druhej** strane môže mať maximálne rovnakú veľkosť alebo menšiu.
- Akýkoľvek kuchynský nábytok vedľa prístroja musí byť teplovzdorný (minimálne do 100 °C).

Bezpečnostná reťaz

Ak má váš výrobok 2 bezpečnostné reťaze;

Zariadenie sa musí zabezpečiť proti nadvyváženiu pomocou dodaných dvoch reťazí na vašej rúre. Upevnite hák (1) použitím kuchynskej steny (6) a pripievte bezpečnostnú reťaz (3) k háku cez zamykací mechanizmus (2).

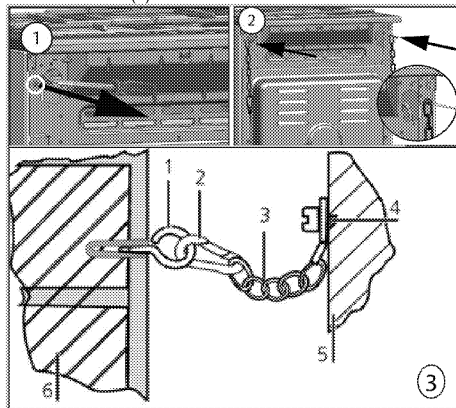

- 1 Stabilizačný hák
- 2 Zamykací mechanizmus
- 3 Bezpečnostná reťaz
- 4 Pevne upevnite reťaz k zadnej strane sporáka
- 5 Zadná strana sporáka
- 6 Kuchynská stena

Ak má váš výrobok 1 bezpečnostnú reťaz;

Zariadenie sa musí zabezpečiť proti preváženiu pomocou reťaze, ktorá sa dodáva spolu s rúrou. Pri montáži bezpečnostnej reťaze na výrobok sa riad'te nasledujúcimi pokynmi.

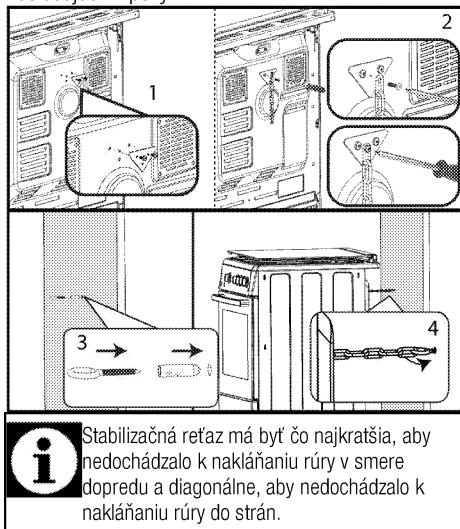

Stabilizačná reťaz má byť čo najkratšia, aby nedochádzalo k nakláňaniu rúry v smere dopredu a diagonálne, aby nedochádzalo k nakláňaniu rúry do strán.

Reťaz na stabilizáciu variča pre variče, ktoré nie sú vybavené drážkou na zaistenie konzoly.

Vetranie miestnosti

Všetky miestnosti vyžadujú otvárateľné okno, prípadne ekvivalentný prostriedok a niektoré miestnosti vyžadujú nepretržité odvetrávanie. Vzduch na horenie sa odoberá zo vzduchu v miestnosti a spaliny sa emitujú priamo do miestnosti. Dobré vetranie je základom bezpečnej prevádzky vášho prístroja.

Izby s dverami a/alebo oknami, ktoré sa otvárajú priamo do vonkajšieho prostredia

Dvere a/alebo okná, ktoré sa otvárajú priamo do vonkajšieho prostredia, musia mať úplné vetracie otvori s rozmermi špecifikovanými v tabuľke nižšie, ktorá sa určuje podľa celkového výkonu zariadenia (celková spotreba plynu prístroja je uvedená v tabuľke technickej špecifikácie tejto používateľskej príručky). Ak dvere a/alebo okná nemajú celkový vetrací otvor zodpovedajúci celkovej spotrebe plynu spotrebiča, ako je špecifikované v nižšie uvedenej tabuľke, musí byť v miestnosti určite dodatočný pevný vetrací otvor, aby sa zabezpečilo, že budú dodržané celkové minimálne požiadavky na ventiláciu vzhľadom k celkovej spotrebe plynu prístroja. Pevný vetrací otvor môže obsahovať otvory pre existujúce vzduchové štrbiny, rozmer otvoru digestora atď.

Celková spotreba plynu (kW)	min. vetrací otvor (cm ²)
0-2	100
2-3	120
3-4	175
4-6	300
6-8	400
8-10	500
10-11,5	600
11,5-13	700
13-15,5	800
15,5-17	900
17-19	1000
19-24	1250

Izby, ktoré nemajú otvárateľné dvere a/alebo okná, ktoré sa otvárajú priamo do vonkajšieho prostredia

Ak miestnosť, v ktorej je prístroj inštalovaný, nemá dvere a/alebo okno, ktoré sa otvára priamo do vonkajšieho prostredia, je potrebné vyhľadávať iné výrobky, ktoré určite poskytujú pevný neprispôsobiteľný a neuzatvárateľný vetrací otvor, ktorý zodpovedá celkovým minimálnym vetracím požiadavkám na celkovú spotrebu plynu spotrebiča, ako je uvedené v tabuľke vyššie. Rovnako je potrebné dodržiavať príslušné stavebné predpisy.

Ak miestnosť alebo vnútorný priestor obsahuje viac ako jedno plynové zariadenie, musí byť nad rámec požiadaviek uvedených v tabuľke poskytnutý aj dodatočný vetrací priestor. Veľkosť dodatočnej vetracej plochy musí zodpovedať predpisom príslušných plynových prístrojov.

V spodnej hrane dverí, ktoré sa otvárajú do vnútorného prostredia v miestnosti, kde je umiestnený výrobok, musí byť zaistená minimálna medzera 10 mm. Musíte zaistiť, aby predmety, ako sú koberce, iné podlahové krytiny atď. neoplyvňovali priechod, keď sú dvere zavreté.

Sporák sa môže nachádzať v kuchyni, kuchyni/jedálni alebo obývacej izbe, ale nie v miestnosti, v ktorej sa nachádza vaňa alebo sprcha. Sporák sa nemôže inštalovať do obývacej izby, ktorá je menšia ako 20 m³. Neinštalujte tento spotrebič do miestnosti v suteréne, pokiaľ nemá otvor k povrchu aspoň na jednej strane.

Montáž a pripojenie

Produkt môžete namontovať a pripojiť jedine v súlade so zákonnými pravidlami pre montáž.

 Výrobok nemontujte do blízkosti chladničiek alebo mrazničiek. Teplo, ktoré výrobok vyžaruje, bude zvyšovať spotrebu energie chladiacich spotrebičov.

- Výrobok prenášajte za pomoci najmenej dvoch osôb.
- Produkt musí byť umiestnený priamo na podlahe. Nesmie byť položený na podstavec, ani na stojan.

 Na držanie alebo prenášanie výrobku nepoužívajte dvierka a/ani rúčku. Poškodia sa dvierka, rukoväť alebo závesy.

Elektrické pripojenie

Výrobok pripojte k uzemnenej zásuvke/sieti, chránenej miniatúrnym ističom s vhodnou kapacitou tak, ako je to uvedené v tabuľke „Technické parametre“. Ak používate výrobok s transformátorom alebo bez neho, montáž uzemnenia prenechajte na kvalifikovaného elektrikára. Naša spoločnosť nezodpovedá za žiadne škody, ktoré sú spôsobené v dôsledku používania výrobku bez namontovaného uzemnenia v súlade s miestnymi predpismi.

 **NEBEZPEČENSTVO:**
Výrobok musí k sieťovému zdroju pripojiť iba autorizovaná a kvalifikovaná osoba. Záručná doba výrobku začína plynúť iba po správnej montáži.
Výrobca nebude zodpovedný za škody, ktoré majú pôvod v postupoch, ktoré vykonajú neoprávnené osoby.

 **NEBEZPEČENSTVO:**
Sieťový kábel nesmie byť stisnutý, ohnutý, ani stlačený, ani nesmie prísť do styku s horúcimi časťami výrobku.
Poškodený sieťový kábel musí vymeniť kvalifikovaný elektrikár. V opačnom prípade existuje riziko zásahu elektrickým prúdom, skratu alebo požiaru!

Údaje sieťového napájania sa musia zhodovať s údajmi uvedenými na typovom štítku výrobku. Výkonnosť štítok je viditeľný buď pri otvorení dvierok, alebo dolného krytu alebo sa nachádza na zadnej stene prístroja, v závislosti od typu prístroja. Sieťový kábel vášho výrobku musí byť v súlade s tabuľkou „Technické parametre“.

 Zástrčka sieťového kábla musí byť po montáži ľahko dostupná (nenasmerujte ju ponad platňu).

 Pri zapájaní spotrebiča treba dodržiavať národné/miestne elektrické predpisy a je potrebné použiť príslušnú zásuvku/konektor a zástrčku pre rúru. V prípade, že výkonové limity spotrebiča presahujú prenosovú kapacitu zástrčky a zásuvky/konektora, musí byť výrobok pripojený priamo cez pevnú elektrickú inštaláciu bez použitia zástrčky a zásuvky/konektora.

 **NEBEZPEČENSTVO:**
Pred začatím akejkoľvek práce na elektroinštalácii odpojte výrobok od sieťového zdroja.
Hrozí riziko zásahu elektrickým prúdom!

Zasuňte sieťový kábel do zásuvky.

Plynové pripojenie

 **NEBEZPEČENSTVO:**
Výrobok môže k systému prívodu plynu pripojiť len autorizovaná alebo kvalifikovaná osoba. Riziko výbuchu alebo otravy kvôli neodborným opravám!
Výrobca nebude zodpovedný za škody, ktoré majú pôvod v postupoch, ktoré vykonajú neoprávnené osoby.

 **NEBEZPEČENSTVO:**
Pred začatím každej práce na inštalácii plynu odpojte prívod plynu.
Hrozí riziko výbuchu!

- Na štítkoch (alebo na iónovom typovom štítku) sú uvedené podmienky a hodnoty regulácie plynu.

 Váš výrobok je vybavený na použitie zemného plynu (NG).

- Pred montážou produktu musí byť inštalácia zemného plynu vhodne pripravená na montáž.
- Pripojenie plynu ku spotrebiču vykoná oprávnený technik.
- Na vývode inštalácie produktu pre pripojenie zemného plynu musí byť flexibilná hadica a špička tejto rúry musí byť utesnená záslepkou. Záslepka sa počas pripojenia odstráni a váš spotrebič sa pripojí pomocou rovného prípojovacieho zariadenia (objímky).
- Uistite sa, že ventil zemného plynu je ľahko prístupný.
- Ak budete neskôr potrebovať produkt používať s iným typom plynu, súvisiaci proces zmeny musíte prekonzultovať s autorizovaným servisom.

Ak má spotrebič len jeden plynový výstup;

- Pred pripojením plynovej hadice sa presvedčte, či je výstup plynovej hadice v zadnej časti spotrebiča na rovnakej strane spotrebiča ako ventil zemného plynu.

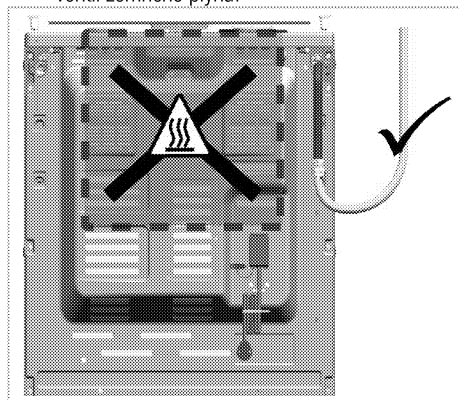

- Ak výstup plynovej hadice a ventil zemného plynu nie sú na rovnakej strane, uistite sa, že hadica neprechádza pri pripojení cez horúcu oblasť.

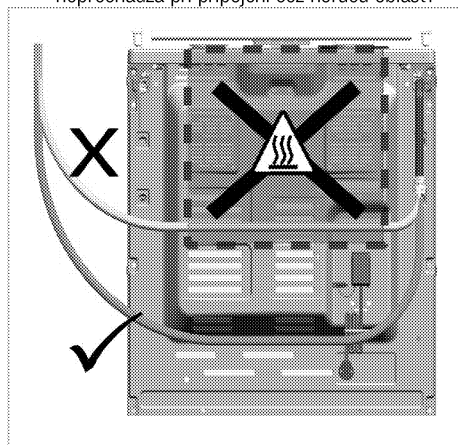

Ak má spotrebič dva plynové výstupy;

- Jeden z dvoch výstupov je utesnený záslepkou a druhý pomocou plastovej zátky. Umiestnenie záslepky a plastovej zátky sa môže meniť v závislosti od spotrebiča.

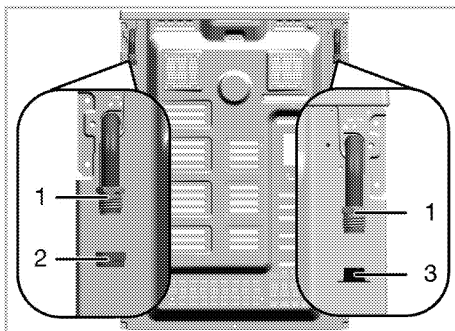

- 1 Výstup plynovej hadice
- 2 Záslepka
- 3 Plastová zátka

- Pred pripojením plynu sa uistite, že ventil zemného plynu a výstup plynovej hadice na pripojenom zariadení sú na rovnakej strane.
- Ak ventil zemného plynu a výstup na plynovú hadicu uzavretý plastovou zátkou sú na rovnakej strane, pripojenie plynu vykonajte podľa nižšie znázorneného zobrazenia.

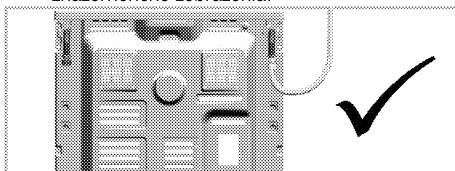

- Ak ventil zemného plynu a výstup na plynovú hadicu utesnený záslepkou sú na rovnakej strane, odstráňte a likvidujte plastovú zátku. Vyberte záslepku a uzavrite výstup plynovej hadice, ktorý sa nepoužije na pripojenie, pomocou nového (nepoužitého) tesnenia.

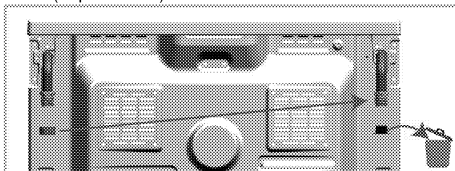

- Pripojenie plynu vykonajte podľa nižšie znázorneného zobrazenia na výstupe plynovej hadice blízko ventilu zemného plynu.

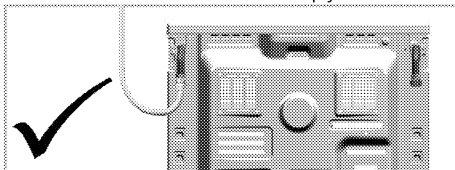

Riziko požiaru:

Ak spojenie nevykonáte podľa uvedených pokynov, existuje riziko úniku plynu a požiaru. **Naša spoločnosť nemôže niesť zodpovednosť za týmto spôsobené škody.**

- Pripojenie plynu musí vykonávať len oprávnený servisný technik.
- Pripojenie plynu spotrebiča sa rozhodne musí vykonať pomocou výstupu plynovej hadice v blízkosti ventilu zemného plynu.
- Plastová zátka sa musí zlikvidovať a výstup plynovej hadice, ktorý sa nepoužije, sa musí utiesniť pomocou zášlepky.
- Pri uzatvorení zášlepkou výstupu plynovej hadice, ktorý sa nebude používať, musíte bezpodmienečne použiť nové a nepoužité tesnenie.

 **NEBEZPEČENSTVO:**
Flexibilná plynová hadica sa musí pripojiť tak, aby neprichádzala do kontaktu s pohyblivými prvkami okolo nej a aby nezachytávala pri pohybe pohyblivých dielov (napr. zásuvky). Okrem toho by sa nemala umiestňovať v priestoroch, kde môže byť ľahko zovretá.

 **NEBEZPEČENSTVO:**
Plynová hadica nesmie byť stisnutá, ohnutá alebo stlačená, ani nesmie prísť do styku s horúcimi časťami výrobku. Existuje tam riziko výbuchu kvôli poškodenej plynovej hadici.

Kontrola úniku na mieste pripojenia

- Uistite sa, že všetky gombíky na produkte sú vypnuté. Uistite sa, že je otvorený prívod plynu. Pripravte si mydlovú penu a naneste ju na miesto pripojenia hadice, aby ste tak regulovali unikanie plynu.
- Namydlená časť bude peniť, ak dochádza k úniku plynu. V takomto prípade ešte raz skontrolujte pripojenie plynu.
- **Ak má váš spotrebič dva výstupy plynovej hadice, uistite sa, že nepoužitý plynový výstup je utiesnený zášlepkou.** Pripravte si mydlovú penu a naneste ju na miesto pripojenia zášlepky, aby ste skontrolovali unikanie plynu. Namydlená časť bude peniť, ak dochádza k úniku plynu. V takomto prípade ešte raz skontrolujte pripojenie zášlepky.
- Namiesto mydla môžete použiť spreje na kontrolu unikania plynu dostupné v obchodoch.

 Na vykonanie kontroly úniku plynu nikdy nepoužívajte zápalky ani zapaľovač.

- Produkt zatlačte smerom ku kuchynskej stene.
- **Nastavenie nožičiek rúry**
Vibrácie počas používania môžu spôsobiť pohyb varných nádob. Tęto nebezpečnej situácii môžete zabrániť, ak bude produkt vodorovný a vyvážený.
Pre vašu vlastnú bezpečnosť zabezpečte vodorovnosť produktu nastavením štyroch nožičiek na dolnej strane ich otáčaním doľava alebo doprava a zarovnaním s pracovným povrchom.

Pre výrobky s chladiacim ventilátorom (Vo vašom produkte nemusí existovať.)

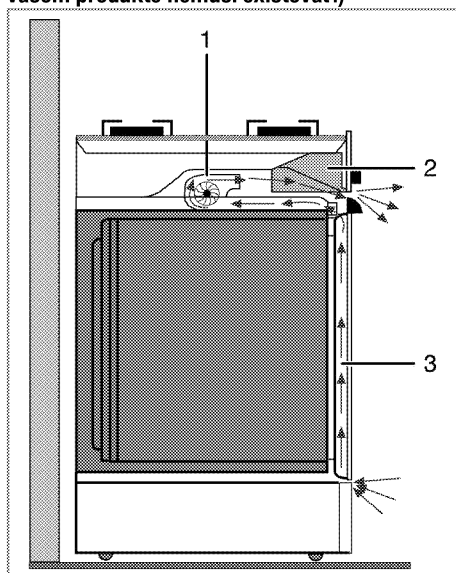

- 1 Chladiaci ventilátor
- 2 Ovládací panel
- 3 Dvierka

Chladiaci ventilátor chladí ovládací panel a súčasne prednú stranu spotrebiča.

 Chladiaci ventilátor pokračuje v chode ďalších 20 - 30 minút po vypnutí rúry.

Záverená kontrola

1. Skontrolujte elektrické funkcie.
2. Otvorte prívod plynu.
3. Skontrolujte plynové pripojenia kvôli bezpečnému upevneniu a tesnosti.

4. Zapálte horák a skontrolujte vzhľad plameňa.



Plameň musí byť modrý a musí mať pravidelný tvar. Ak je plameň žltkastý, skontrolujte, či je uzáver horáka pevne umiestnený, prípadne horák vyčistite.

Zmena plynu



NEBEZPEČENSTVO:

Pred začatím každej práce na inštalácii plynu odpojte prívod plynu. Hrozí riziko výbuchu!

Za účelom zmeny typu plynu vo vašom spotrebiči vymeňte všetky vstrekovalče a vykonajte úpravu plameňa na všetkých ventiloch v polohe so zníženým prietokom.

Výmena vstrekovalča horákov

1. Zložte uzáver horáku a teleso horáka.
2. Vstrekovalče odskrutkujte ich otáčaním proti smeru chodu hodinových ručičiek.
3. Upevnite nové vstrekovalče.
4. Skontrolujte všetky pripojenia kvôli bezpečnému upevneniu a tesnosti.



Umiestnenie nových vstrekovalčov je označené na ich baleniach alebo si môžete pozrieť tabuľku vstrekovalčov v časti *Tabuľka vstrekovalčov, strana 12*.



(Líši sa v závislosti od modelu produktu.) Pri niektorých horákoch sporáka je vstrekovalč prekrývaný kovovým dielom. Tento kovový kryt sa pri výmene vstrekovalča musí odpojiť.

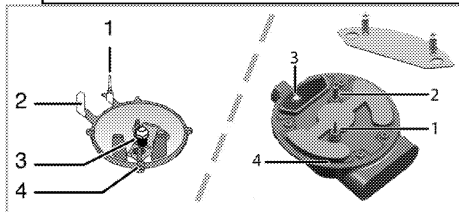

- 1 Zariadenie pre prípad zlyhania plameňa (závisí od modelu)
- 2 Zapalovacia sviečka
- 3 Vstrekovalč
- 4 Horák



Kým nedôjde k nebezpečnej situácii, nepokúšajte sa odstrániť uzávery plynu na horákoch. Ak je nutné vymeniť uzávery, musíte zavolať zástupcovi autorizovaného servisu.

Nastavenie zníženého prietoku plynu na uzáveroch platne

1. Zapálte horák, ktorý sa ide nastaviť a otočte gombíkom do zníženej polohy.
2. Z uzáveru plynu odmontujte gombík.
3. Na nastavenie nastavovacej skrutky úrovne prietoku použite skrutkovač správnej veľkosti.

Pre LPG (bután-propán) otočte skrutku v smere chodu hodinových ručičiek. Pri zemnom plyne by ste mali skrutku raz otočiť **proti smeru hodinových ručičiek**.

» Normálna dĺžka priameho plameňa v redukovanej polohe by mala byť 6 až 7 mm.

4. Ak je plameň vyšší ako požadovaná poloha, otočte skrutku v smere hodinových ručičiek. Ak je menší, otočte proti smeru hodinových ručičiek.
5. Kvôli poslednej kontrole dajte horák do polohy s vysokým plameňom, ako aj do redukovanej polohy a skontrolujte, či plameň horí alebo nie.

Poloha nastavovacej skrutky sa môže odlišovať v závislosti od typu plynového kohútika, ktorý sa používa vo vašom zariadení.

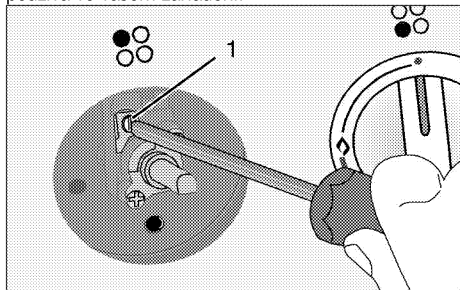

1 Skrutka pre nastavenie úrovne prietoku

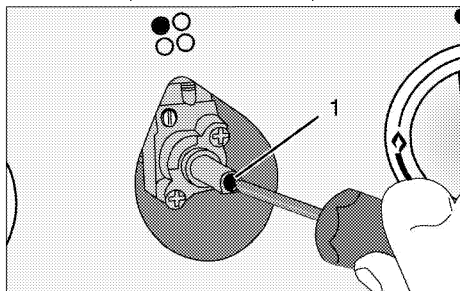

1 Skrutka pre nastavenie úrovne prietoku

 Ak sa zmení typ plynu v zariadení, potom musíte zmeniť aj štítok s údajmi znázorňujúci typ plynu v zariadení.

Budúca preprava

- Odložte si pôvodnú krabicu z výrobku a výrobok prepravujte v nej. Postupujte podľa pokynov na krabici. Ak nemáte pôvodnú krabicu, výrobok zabaľte do bublinkového obalu alebo do hrubého kartónu a bezpečne ho zalepte páskou.
- Aby ste drôtenému grilu a podnosu v rúre zabránili poškodeniu dvierok rúry, na vnútornú stranu dvierok rúry vložte pás kartónu, ktorý sa

zhoduje s polohou podnosov. Zalepte páskou dvierka rúry s bočnými stenami.

- Lepiacou páskou zaistíte uzávery a podpory na hrnce.
- Na dvíhanie alebo prenášanie výrobku nepoužívajte dvierka, ani rúčku.

 Na výrobok nekladte žiadne predmety a presúvajte ho vo vzpriamenej polohe.

 Skontrolujte celkový vzhľad výrobku, či neobsahuje akékoľvek poškodenie, ktoré sa mohlo vyskytnúť pri preprave.

4 Prípravy

Tipy na šetrenie energiou

Nasledujúce informácie vám pomôžu používať váš spotrebič ekologicky a šetriť energiou:

- V rúre používajte tmavé alebo smaltované nádoby, pretože lepšie prenášajú teplo.
- Keď varíte pokrmy, vykonajte predhriatie, ak to odporúča používateľská príručka alebo pokyny na varenie.
- Počas varenia neotvárajte dverka rúry príliš často.
- Vždy keď je to možné, pokúste sa v rúre variť viac ako len jedno jedlo súčasne. Môžete variť tak, že na drôtenú mriežku položíte dve varné nádoby.
- Varte jedlá hneď za sebou. Rúra už bude horúca.
- Energiu môžete ušetriť aj tak, že rúru vypnete pár minút pred dobou skončenia varenia. Neotvárajte dverka rúry.
- Pred varením mrazeného jedla ho rozmrazte.
- Na varenie používajte hrnce/panvice s pokrievkami. Ak pokrievku nemáte, spotreba energie sa môže zvýšiť 4-krát.
- Vyberte horák, ktorý je vhodný pre veľkosť dna hrnca, ktorý plánujete použiť. Pre jedlá vždy vyberajte správnu veľkosť hrnca. Väčšie hrnce vyžadujú viac energie.

Prvé použitie

Nastavenie času



Počas vykonávania akýchkoľvek nastavení budú blikať na displeji príslušné symboly.

Stlačením kláves **+/−** nastavte čas, potom čo rúru prvýkrát zapojíte.



Pri dotykových modeloch ovládania sa najskôr dotknite tlačidla  a potom použite **+/−** na nastavenie času.

Potvrďte nastavenie dotknutím sa symbolu  a počkajte 4 sekundy bez toho, aby ste sa dotkli ktoréhokoľvek tlačidla, čím výber potvrdíte.

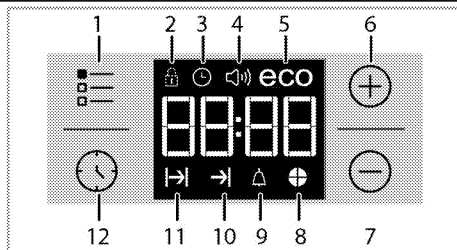

- 1 Tlačidlo nastavenia
- 2 Symbol uzamknutia tlačidiel
- 3 Symbol hodín
- 4 Symbol hlasitosti alarmu (Vo vašom produkte nemusí existovať.)
- 5 Symbol eko režime
- 6 Tlačidlo plus
- 7 Tlačidlo mínus
- 8 Symbol časového koláče
- 9 Symbol Alarm
- 10 Symbol skončenia doby varenia
- 11 Symbol doby varenia
- 12 Tlačidlo programu



Ak nie je počiatkový čas nastavený, hodiny sa spustí od **12:00** a zobrazí sa symbol . Symbol po nastavení času zmizne.



Nastavenia aktuálneho času sa v prípade výpadku prúdu stratia. Bude ich potrebné nastaviť znovu.

Prvé čistenie výrobku



Niektoré saponáty alebo čistiace látky môžu poškodiť povrch.

Počas čistenia nepoužívajte agresívne saponáty, čistiace prášky/krémy, ani žiadne ostré predmety.

Na čistenie skla na dverkách rúry nepoužívajte hrubé drsné čistiace prostriedky alebo ostré kovové škrabky, pretože môžu poškriabať povrch, čo môže mať za následok rozbitie skla.

1. Odstráňte všetky obalové materiály.
2. Vytierajte povrchy produktu vlhkou tkaninou alebo špongiou a utrite ich tkaninou.

Prvé zahriatie

Výrobok zahrievajte asi 30 minút a potom ho vypnite. Dôjde tak k spáleniu a odstráneniu všetkých výrobných zvyškov alebo vrstiev.



VAROVANIE

Horúce povrchy spôsobujú popáleniny!
Výrobok môže byť počas používania horúci.
Nikdy sa nedotýkajte horúcich horákov, vnútorných častí rúry, ohrievačov atď. Držte mimo dosahu detí.
Keď vkladáte alebo vyberáte nádoby do alebo z horúcej rúry, používajte vždy teplovzdorné rukavice určené na použitie v rúre.

Elektrická rúra

1. Vyberte z rúry všetky plechy na pečenie a drôtený gril.
2. Zatvorte dvierka rúry.
3. Vyberte polohu Static (Statická).
4. Vyberte najvyšší výkon grilu. Pozrite si časť *Práca s elektrickou rúrou, strana 24*.

5. Nechajte rúru bežať po dobu 30 minút.
6. Vypnite rúru; pozrite si časť *Práca s elektrickou rúrou, strana 24*.

Grilovacia rúra

1. Vyberte z rúry všetky plechy na pečenie a drôtený gril.
2. Zatvorte dvierka rúry.
3. Vyberte najvyšší výkon grilu. Pozrite si časť *Prevádzka grilu, strana 29*.
4. Nechajte rúru bežať po dobu 30 minút.
5. Vypnutie grilu si pozrite v časti *Prevádzka grilu, strana 29*.



Dym a zápach sa môžu šíriť niekoľko hodín počas prvej prevádzky. Toto je úplne normálne. Zaisťte, aby bola miestnosť dobre vetraná, aby ste odstránili dym a zápach. Zabráňte priamemu vdychovaniu dymu a zápachu, ktorý sa vytvára.

5 Používanie platne

0/Všeobecné informácie o varení



Do panvice nikdy nelejte viac oleja, ako je jedna tretina jej objemu. Počas zohrievania oleja nenechávajte platňu bez dozoru. Nadmerne zohriaty olej predstavuje riziko požiaru. **Nikdy sa nepokúšajte uhasiť možný požiar vodou!** Keď olej začne horieť, prikryte ho hasiacim rúškom alebo vlhkou handrou. Ak je to bezpečné, platňu vypnite a zavolajte hasičov.

- Potraviny pred vyprážením vždy dobre osušte a zľahka ich vložte do horúceho oleja. Pred vyprážením skontrolujte, či sa mrazené potraviny úplne rozmrazili.
- Pri zohrievaní oleja nezakrývajte nádobu, ktorú používate.
- Hrnce a panvice uložte tak, aby ich držadlá neboli nad platňou, čím zabránite zohriatiu držadiel. Na platňu nedávajte nevyvážené nádoby a ani nádoby, ktoré sa ľahko prevrhnu.
- Na zapnuté varné zóny nedávajte prázdne nádoby a panvice. Môžu sa poškodiť.
- Prevádzka varnej zóny bez toho, aby na nej bola položená nádoba alebo panvica spôsobí poškodenie produktu. Po dokončení varenia vypnite varné zóny.
- Vzhľadom na to, že povrch produktu môže byť horúci, nedávajte naň plastové a ani hliníkové nádoby.
Takéto nádoby by ste nemali používať ani na uchovanie jedla.
- Používajte len panvice alebo nádoby s plochým dnom.
- Do panvic a hrncov dávajte príslušné množstvo jedla. A takto nebudete musieť prostredníctvom zabránenia pretečenia riadov vykonať žiadne nepotrebné čistenia.
Pokrievky panvic alebo hrncov nedávajte na varné zóny.
Panvice umiestnite tak, aby boli na varnej zóne vycentrované. Keď chcete panvicu premiestniť na inú varnú zónu, namiesto jej posúvania ju zdvihnite a dajte na želanú varnú zónu.

Varenie na plyne

- Veľkosť nádoby a plameň sa musia zhodovať.
Plynové plamene nastavte tak, aby nepresahovali

dno nádoby a nádobu vycentrujte na držiaku panvice.

Používanie platní

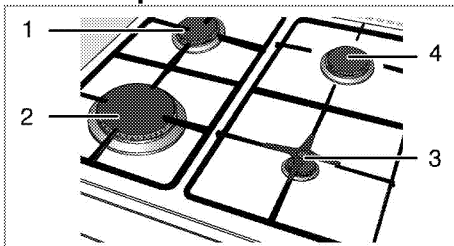

- 1 Normálny horák 18-20 cm
- 2 Rýchly horák 22-24 cm
- 3 Pomocný horák 12-18 cm
- 4 Normálny horák 18-20 cm predstavuje zoznam odporúčaného priemeru hrncov, ktoré sa môžu použiť vo vzťahu k horákom.



VAROVANIE

Nepoužívajte nádoby na varenie s rozmermi prekračujúcimi vyššie uvedené limity. V dôsledku použitia väčších nádob môže prísť k otrave oxidom uhoľnatým, ako aj prehriatiu príslušných povrchov a ovládacích gombíkov. V dôsledku použitia menších nádob na varenie hrozí riziko popálenia plameňom.

Symbol veľkého plameňa označuje najvyšší výkon varenia a symbol malého plameňa označuje najnižší výkon varenia. Po otočení do vypnutej polohy (hore) sa do horákov neprivádza plyn.

Zapálenie plynových horákov

1. Tlačidlo horáku držte stlačené.
2. Otočte ho proti smeru chodu hodinových ručičiek na symbol veľkého plameňa.
» Plyn sa zapáli pomocou vytvorenej iskry.
3. Nastavte na želaný výkon varenia.

Vypnutie plynových horákov

Tlačidlo zóny uchovania teploty otočte do vypnutej (hornej) polohy.

Bezpečnostný systém vypnutia plynu (v modeloch s termickým komponentom)

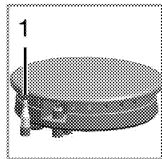

Ako protiopatrenie proti zhasnutiu kvôli pretečeniu tekutiny na horáky sa spustí bezpečnostný mechanizmus a vypne plyn.

1. Bezpečné vypnutie plynu

- Zapálenie vykonajte stlačením tlačidla smerom dnu a jeho otočením proti smeru hodinových ručičiek.
- Po zapálení plynu držte tlačidlo stlačené ďalších 3 až 5 sekúnd, aby sa bezpečnostný systém zapol.
- Ak sa plyn po stlačení a uvoľnení tlačidla nezapáli, rovnaký postup zopakujte a tlačidlo držte stlačené 15 sekúnd.



NEBEZPEČENSTVO:

Ak sa horák nezapáli do 15 sekúnd, tlačidlo uvoľnite.

Pred opätovným pokusom počkajte aspoň 1 minútu. Hrozí riziko nahromadenia plynu a výbuchu!

6 Práca s rúrou

Všeobecné informácie o pečení, opekaní a grilovaní



VAROVANIE

Horúce povrchy spôsobujú popáleniny! Výrobok môže byť počas používania horúci. Nikdy sa nedotýkajte horúcich horákov, vnútorných častí rúry, ohrievačov atď. Držte mimo dosahu detí.

Keď vkladáte alebo vyberáte nádoby do alebo z horúcej rúry, používajte vždy teplovzdorné rukavice určené na použitie v rúre.



NEBEZPEČENSTVO:

Dávajte pozor pri otváraní dvierok rúry, pretože môže unikať para.

Unikajúca para vám môže obariť ruky, tvár a/alebo oči.

Tipy na pečenie

- Používajte vhodné kovové plechy s nelepivým náterom alebo hliníkové nádoby alebo teplovzdorné silikónové formy.
- Čo najlepšie využite priestor podstavca.
- Formu na pečenie položte do stredu podstavca.
- Pred zapnutím rúry alebo grilu vyberte správnu polohu podstavca. Keď je rúra horúca, nemeňte polohu podstavca.
- Dvierka na rúre nechajte zatvorené.

Tipy na opekánie

- Spracovanie celého kurčaťa, moriaka a veľkých kusov mäsa pomocou dresingov, ako napríklad citrónovej šťavy a čierneho korenia pred varením zvýši výkon varenia.
- Mäso s kosťami opekajte o približne 15 až 30 minút dlhšie, ako rovnakú porciu mäsa bez kostí.
- Každý centimeter hrúbky mäsa si vyžaduje dobu varenia približne 4 až 5 minút.
- Po dopečení nechajte mäso odpočívať v rúre asi na 10 minút. Šťava sa lepšie rozloží po celom pečenom mäse a pri krájaní nevyteká z mäsa.
- Ryby by ste mali položiť na stredný alebo dolný podstavec do teplovzdorného plechu.

Tipy na grilovanie

Keď grilujete mäso, ryby a hydinu, rýchlo zhnednú, sú chrumkavé a nevysušia sa. Pre grilovanie sú obzvlášť vhodné ploché kúsky, ihlice na mäso a omáčky, ako aj zelenina s vysokým obsahom vody, ako napríklad paradajky a cibule.

- Kúsky, ktoré idete grilovať, rozložte po drôtenej mriežke alebo po plechu na pečenie s drôtenou

mriežkou takým spôsobom, aby pokrytý priestor nepresahoval veľkosť ohrievača.

- Drôtenú mriežku alebo plech na pečenie s mriežkou zasuňte do rúry na požadovanú úroveň. Ak grilujete na drôtenej mriežke, zasuňte plech na pečenie do dolného podstavca, aby zachytával masť. Do plechu na pečenie pridajte trochu vody kvôli ľahšiemu čisteniu.



Potraviny, ktoré nie sú vhodné na grilovanie, predstavujú riziko požiaru. Grilujte iba jedlo, ktoré je vhodné na intenzívne teplo pri grilovaní. Jedlo neumiestňujte príliš ďaleko do zadnej časti grilu. Toto je najhorúcejšie miesto a masť sa môže vznietiť.

Práca s elektrickou rúrou

Výber teploty a režimu prevádzky

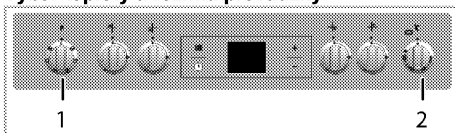

- 1 Funkčný gombík
- 2 Gombík termostatu

1. Funkčný gombík nastavte na želaný prevádzkový režim.
2. Gombík teploty nastavte na želanú teplotu.
» Rúra sa zahreje na nastavenú teplotu a uchová si ju. Počas zahrievania teplotný indikátor zostáva svietiť.

Vypnutie elektrickej rúry

Funkčný gombík a gombík teploty otočte do vypnutej (hornej) polohy.

Polohy podstavca (pre modely s drôtenou mriežkou)

Je dôležité, aby ste drôtenú mriežku správne umiestnili na drôtený podstavec. Drôtená mriežka musí byť vložená medzi drôtený podstavec tak, ako je to znázornené na obrázku.

Nedovoľte, aby drôtená mriežka stála oproti zadnej stene rúry. Preto zasuňte drôtenú mriežku do prednej časti podstavca a podľa potreby ju vyrovnajte pomocou dvierok, aby ste dosiahli dobrý výkon grilovania. (Líši sa v závislosti od modelu produktu.)

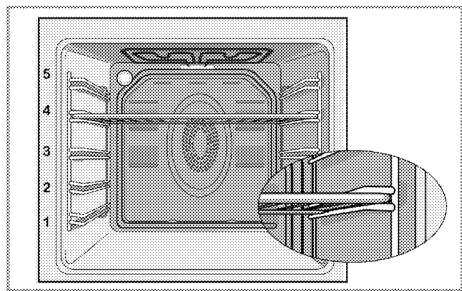

Prevádzkové režimy

Poradie prevádzkových režimov znázornené na týchto obrázkoch sa môže líšiť od usporiadania na vašom výrobku.

Horné a spodné ohrievanie



Horné a spodné ohrievanie je v prevádzke. Jedlo sa ohrieva súčasne zhora aj zdola. Je to vhodné, napríklad, pre koláče, cestoviny alebo koláče a miskové jedlá vo formách na pečenie. Varte len s jedným plechom.

Spodné ohrievanie



V prevádzke je len spodné ohrievanie. Je to vhodné na pizzu a na následné stmavnutie jedál z dolnej časti. Táto funkcia musí byť použitá aj pre ľahké čistenie parou.



Spodné/horné ohrievanie podporené ventilátorom



V prevádzke je horné ohrievanie, dolné ohrievanie plus ventilátor (v zadnej stene). Pomocou ventilátora sa horúci vzduch veľmi rýchlo a rovnomerne rozšíri po celej rúre. Varte len s jedným plechom.

Úplné grilovanie



V prevádzke je veľký gril v strepe rúry. Je vhodné na grilovanie veľkých porcií mäsa.

- Veľké alebo stredné porcie na grilovanie dajte do správnej polohy na podstavec pod grilovací ohrievač.
- Nastavte teplotu na maximálnu úroveň.
- Po polovici času grilovania otočte jedlo.

Grilovanie + ventilátor



Účinok grilovania nie je taký silný, ako pri úplnom grilovaní

- Malé alebo stredné porcie na grilovanie dajte do správnej polohy na policu pod grilovací ohrievač.
- Nastavte želanú teplotu.
- Po polovici času grilovania otočte jedlo.

Posilňovač



Táto funkcia sa používa na rýchle ohriatie rúry. Nie je vhodná na varenie jedla.

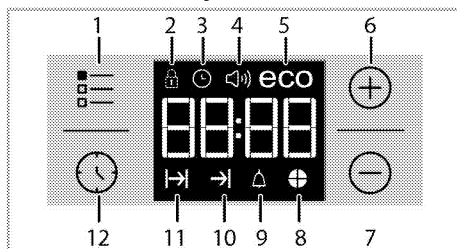

- Po výbere tejto funkcie vyberte želanú teplotu. Kontrolka teploty sa rozsvieti a rúra sa zohreje.
- Po dokončení zohrievania kontrolka zhasne. Teraz vyberte želanú funkciu na uvarenie vášho jedla.

Používanie hodín rúry





1 Tlačidlo nastavenia

- 2 Symbol uzamknutia tlačidiel
- 3 Symbol hodín
- 4 Symbol hlasitosti alarmu (Vo vašom produkte nemusí existovať.)
- 5 Symbol eko režime
- 6 Tlačidlo plus
- 7 Tlačidlo mínus
- 8 Symbol časového koláče
- 9 Symbol Alarm
- 10 Symbol skončenia doby varenia
- 11 Symbol doby varenia
- 12 Tlačidlo programu

	Maximálny čas, ktorý môžete nastaviť na ukončenie varenia, je 5 hodín a 59 minút. Program sa zruší v prípade výpadku prúdu. Rúru musíte preprogramovať.
	Počas vykonávania nastavení na sa displeji zobrazia súvisiace symboly. Musíte krátky čas počkať, kým sa nastavenia použijú.
	Ak nevykonáte žiadne nastavenie varenia, nebudete môcť nastaviť čas v rámci dňa.
	Zobrazí sa zostávajúci čas ak je čas varenia nastavený akonáhle varenie začne.









Varenie pomocou nastavenia času varenia:

Rúru môžete nastaviť tak, aby sa zastavila na konci špecifikovaného času, a to nastavením doby varenia na časovači.

1. Vyberte funkciu varenia.
2. Dotknite sa položky , kým sa na displeji nezobrazí symbol  pre čas varenia.
3. Nastavte čas varenia pomocou kláves **+** / **-**.
» Po nastavení času varenia sa na displeji zobrazí symbol  a čas sa odpočítava.
4. Do rúry vložte riad a teplotu nastavte pomocou tlačidla nastavenia teploty. Spustí sa varenie.
» Čas varenia sa začne odpočítavať na displeji, ako náhle začne varenie a všetky časti časového symbolu sa rozsvietia. Nastavená doba varenia sa rozdelia do 4 rovnakých častí, a keď čas každej časti skončí, symbol také časti sa vypne. Tak ľahko zistíte zodpovedajúce čas varenia a všetko bude jednoduchšie.

Nastavenie konca času varenia na neskoršiu dobu:



Po nastavení času varenia na časovači môžete nastaviť koniec času varenia.

1. Vyberte funkciu varenia.
2. Dotknite sa položky , kým sa na displeji nezobrazí symbol  pre čas varenia.
3. Čas varenia nastavte pomocou kláves **+** / **-**.
» Akonáhle je čas varenia nastavený, na displeji sa rozsvieti symbol .
4. Dotknite sa položky , kým sa na displeji nezobrazí symbol  pre koniec času varenia.
5. Stlačte klávesy **+** / **-** a nastavte koniec času varenia.
» Po nastavení času varenia sa na displeji zobrazí symbol  a symbol . Akonáhle varenie začne, symbol  zmizne.
6. Do rúry vložte riad a teplotu nastavte pomocou tlačidla nastavenia teploty. Spustí sa varenie.
» **Časovač rúry vypočíta čas spustenia odpočtom času varenia od konca času, ktorý ste nastavili.** Vybraný prevádzkový režim sa aktivuje, keď nastane čas začiatku varenia a rúra sa rozohreje na nastavenú teplotu. Udrží túto teplotu až do konca času varenia.
» Čas varenia sa začne odpočítavať na displeji, ako náhle začne varenie a všetky časti časového symbolu sa rozsvietia. Nastavená doba varenia sa rozdelia do 4 rovnakých častí, a keď čas každej časti skončí, symbol také časti sa vypne. Tak ľahko zistíte zodpovedajúce čas varenia a všetko bude jednoduchšie.
7. Po dokončení varenia sa na displeji zobrazí **"End"** a časovač vydá zvukové upozornenie.
8. Signál alarmu bude znieť počas 2 minút. Ak chcete zvukové upozornenie vypnúť, stlačte ľubovoľné tlačidlo. Zvukové upozornenie sa stíši a zobrazí sa aktuálny čas.

	Ak na konci zvukového varovania stlačíte ľubovoľný kláves, rúra sa znovu spustí. Otočte tlačidlo pre nastavenie teploty a funkcie do pozície "0" (vypnuté) a vypnite rúru, aby ste predišli opätovnému spusteniu rúry po konci upozornenia.
--	--

Zapnutie zámky tlačidiel

Aktivovaním funkcie zámky tlačidiel môžete predísť používaniu rúry.

1. Dotknite sa položky , kým sa na displeji nezobrazí symbol .
- » Na displeji sa zobrazí hlásenie **„OFF“**.
2. Stlačením tlačidla **+** aktivujete zámku tlačidiel.
» Po zapnutí zámky tlačidiel sa na displeji zobrazí hlásenie **„On“** a symbol  zostane svietiť.

	Tlačidlá rúry nie sú funkčné, keď je funkcia zámky tlačidiel zapnutá. Zámka tlačidiel sa v prípade výpadku prúdu nezruší.
---	---

Aby ste deaktivovali zámku tlačidiel

1. Stlačte  až kým sa na displeji nezobrazí symbol



» Na displeji sa zobrazí hlásenie „On“.

2. Vypnite zámku tlačidiel stlačením tlačidla .

» Po vypnutí zámky tlačidiel sa zobrazí hlásenie „OFF“ (VYP.).



Nastavenie budíka

Časovač produktu môžete používať na akékoľvek výstrahy alebo pripomienky, mimo programov varenia. Budík nemá žiaden vplyv na funkcie rúry. Používa sa iba ako forma varovania. Toto je napríklad užitočné vtedy, keď chcete jedlo v rúre otočiť v určenom časovom bode. Po uplynutí nastavenej doby zaznie zvukové upozornenie časovača.

1. Dotknite sa položky , kým sa na displeji nezobrazí symbol .



Maximálny čas alarmu môže byť 23 hodín a 59 minút.

2. Pomocou tlačidiel / nastavte trvanie alarmu.



Funkčné tlačidlá pre tón alarmu, dennú dobu, jas displeja a nastavenie teploty musí byť v pozícii 0 (OFF).

» Po nastavení času alarmu zostane symbol alarmu  svietiť a na displeji sa zobrazí čas alarmu.



3. Na konci času alarmu začne blikať symbol  a zaznie zvukové upozornenie.

Vypnutie alarmu

1. Signál alarmu bude znieť počas 2 minút. Ak chcete zvukové upozornenie vypnúť, stlačte ľubovoľné tlačidlo.

» Zvukové upozornenie sa stíši a zobrazí sa aktuálny čas.





Zrušenie alarmu:

1. Dotknite sa položky , kým sa na displeji nezobrazí symbol , aby ste zrušili alarm.
2. Stlačte a podržte stlačené tlačidlo , kým sa nezobrazí „00:00“.



Zobrazí sa čas budíka. Ak súčasne nastavíte čas alarmu a čas varenia, zobrazí sa kratší z časov.

Zmena tónu alarmu

1. Dotknite sa položky , kým sa na displeji nezobrazí symbol .
2. Požadovaný tón alarm nastavte klávesmi /.
3. Tón, ktorý nastavíte, sa aktivuje behom krátkej chvíľky.

» Zvolený tón alarmu sa na displeji zobrazí ako „b-01“, „b-02“ alebo „b-03“.

Zmena denného času

Ak chcete zmeniť čas dňa, ktorý ste predtým nastavili:

1. Dotknite sa položky , kým sa na displeji nezobrazí symbol .
2. Nastavte čas pomocou kláves /.
3. Čas, ktorý nastavíte, sa za chvíľu aktivuje.

úsporný režim

Môžete šetriť energiu v úspornom režime, ak budete variť s nastavením času varenia.

Tento režim dokončí varenie pri vnútornej teplote rúry a vypnutých vykurovacích prvkoch pred koncom času varenia.

Nastavenie úsporného režimu

1. Stlačte symbol , až kým sa na displeji nezobrazí symbol **eco**.

» Na displeji sa zobrazí hlásenie „OFF“.

2. Aktivujte úsporný režim stlačením klávesu .

» Jakkmile sa zámok aktivuje, na displeji sa zobrazí "On" a symbol úsporného režimu zostane rozsvietený.

Deaktivácia úsporného režimu.

1. Stlačte symbol , až kým sa na displeji nezobrazí symbol **eco** režimu.



» Na displeji sa zobrazí hlásenie „On“.

2. Úsporný režim deaktivujte stlačením klávesu .

» "Off" sa zobrazí akonáhle sa zámok deaktivuje.

Nastavenie jasu obrazovky

(Táto funkcia je voliteľná. Vo vašom produkte nemusí existovať.)

1. Stlačte , až kým sa na displeji nezobrazí **d-01** alebo **d-02** alebo **d-03** a nastavte jas.
 2. Požadovaný jas nastavte pomocou kláves /.
- » Čas, ktorý nastavíte sa aktivuje za chvíľu.

Harmonogramy varenia



Časy uvedené v tejto tabuľke sú myslené ako usmernenie. Časy sa môžu odlišovať v závislosti od teploty jedla, hrúbky, typu a vašich vlastných preferencií varenia.

Pečenie a opekanie



1. podstavec rúry je **spodný** podstavec.

Jedlo	Počet zásobníkov	Prevádzkový režim	Pozícia stojana	Teplota (°C)	Čas varenia (približne v min.)
**Koláče na plechu	Jeden zásobník		3	175	30 ... 45
**Koláče vo forme	Jeden zásobník		3	175	30 ... 50
**Koláče v papieri na pečenie	Jeden zásobník		3	160 ... 170	20 ... 30
**Piškótový koláč	Jeden zásobník		3	180 ... 200	10 ... 20
**Koláčiky	Jeden zásobník		3	160 ... 170	20 ... 30
**Kysnuté cesto	Jeden zásobník		3	200	20 ... 30
**Bohatá pečivo	Jeden zásobník		3	190	25 ... 35
**Droždie	Jeden zásobník		3	190	20 ... 40
**Lazane	Jeden zásobník		2	180	25 ... 45
**Pizza	Jeden zásobník		2	200	15 ... 25
Hovädčí stejk (celý)/opekané mäso	Jeden zásobník		2	25 min. 220, potom 180 ... 190	80 ... 100
Jahňacie stehno (v kastróle)	Jeden zásobník		2	25 min. 220, potom 180 ... 190	60 ... 90
Pečené kura	Jeden zásobník		2	15 min. 250/max, potom 190	55 ... 65
Moriak (Plátky)	Jeden zásobník		2	25 min. 250/max, potom 190	60 ... 100
Ryby	Jeden zásobník		3	200	20 ... 30

(**)Pri procesoch varenia, ktoré vyžadujú predhrievanie, predhrievajte rúru na začiatku procesu, kým nedosiahne nastavenú teplotu.

Tipy na pečenie koláčov

- Ak je koláč príliš suchý, zvýšte teplotu o 10 °C a skráťte dobu varenia.
- Ak je koláč vlhký, použite menej tekutiny alebo znížte teplotu o 10 °C.
- Ak je koláč na hornej strane príliš tmavý, položte ho na nižší podstavec, znížte teplotu a predĺžte dobu varenia.
- Ak je dobre upečený zvnútra, ale je lepkavý na vonkajšej strane, použite menej kvapaliny, znížte teplotu a predĺžte dobu pečenia.

Tipy na pečenie pečiva

- Ak je pečivo príliš suché, zvýšte teplotu o 10 °C a skráťte dobu varenia. Navlhčite vrstvy cesta omáčkou zloženou z mlieka, oleja, vajíčok a jogurtu.
- Ak pečenie pečiva trvá príliš dlho, dávajte pozor, aby hrúbka pečiva, ktoré ste si pripravili, nepresahuje hĺbku plechu.
- Ak horná strana pečiva zhnedne, ale dolná nie je upečená, uistite sa, že množstvo šťavy, ktoré ste použili na pečivo nie je na dolnej strane pečiva príliš veľké. Pokúste sa rozmiestniť omáčku

rovnomerne medzi vrstvami cesta a na hornej strane pečiva, aby pečivo rovnomerne zhnedlo.



Pečivo pečte v súlade s režimom a teplotou uvedenou v tabuľke varenia. Ak spodná strana nie je stále dostatočne hnedá, umiestnite ho nabudúce na podstavec o jednu úroveň nižšie.

Tipy pre varenie zeleniny

- Ak sa jedlu zo zeleniny míňa šťava a začína byť suché, uvarte ho v panvici s vekom namiesto plechu. Uzatvorené nádoby uchovávajú šťavu v jedle.
- Ak sa zeleninové jedlo neuvarí, prevarte si zeleninu vopred alebo ho pripravte ako jedlo z konzervy a vložte ho do rúry.

Prevádzka grilu



VAROVANIE

Počas grilovania zatvorte dverka rúry.
Horúce povrchy môžu spôsobiť popáleniny!

Zapnutie grilu

1. Funkčný gombík otočte na želaný symbol grilovania.
 2. Potom vyberte želanú teplotu grilovania.
 3. V prípade potreby vykonávajte predhrievanie približne 5 minút.
- » Temperature light turns on.

Vypnutie grilu

1. Funkčný gombík otočte do vypnutej (hornej) polohy.



Potraviny, ktoré nie sú vhodné na grilovanie, predstavujú riziko požiaru. Grilujte iba jedlo, ktoré je vhodné na intenzívne teplo pri grilovaní. Jedlo neumiestňujte príliš ďaleko do zadnej časti grilu. Toto je najhorúcejšie miesto a masťné jedlo sa môže vznietiť.

Varné harmonogramy pre grilovanie

Grilovanie na elektrickom grile

Jedlo	Potrebné príslušenstvo	Pozícia stojana	Odporúčaná teplota (°C)**	Čas grilovania (približne)
Ryby	Drôtená mriežka	4..5	250/max	20...25 min. #
Kuracie plátky	Drôtená mriežka	4..5	250/max	25...35 min.
Jahňacie kotlety	Drôtená mriežka	4..5	250/max	20...25 min.
Pečené mäso	Drôtená mriežka	4..5	250/max	25...30 min. #
Tefacie kotlety	Drôtená mriežka	4..5	250/max	25...30 min. #
Hriankový chlieb *	Drôtená mriežka	4	250/max	1...3 min.

v závislosti od hrúbky

*Predhrievajte po dobu 5 minút

**Ak nie je možné nastaviť teplotu grilu na spotrebiči, gril bude fungovať pri maximálnej teplote.

Jedlá v tejto tabuľke sú pripravené v súlade s normou EN 60350-1, čím sa skúšky produktu pre kontrolné inštitúcie zjednodušujú

Jedlo	Potrebné príslušenstvo	Pozícia stojana	Teplota (°C)	Čas varenia (približne v min.)
Hriankový chlieb	Drôtená mriežka	4	250/max	1...3 min.
Mäsové guľičky (hovädzina) - 12 kúsky	Drôtená mriežka	4	250/max	25...35 min.

Obráťte jedlo po 2/3 celkovej doby pečenia.

Odporúčame, aby ste v prípade grilovania všetkých jedál nastavili predhrievanie zhruba na 5 minút.

7 Údržba a starostlivosť

Všeobecné informácie

V prípade pravidelného čistenia sa životnosť produktu predlžá a zníži sa množstvo častých problémov.

 **NEBEZPEČENSTVO:**
Pred začatím údržby a čistenia odpojte výrobok od zdroja napájania.
Hrozí riziko zásahu elektrickým prúdom!

 **NEBEZPEČENSTVO:**
Pred čistením výrobku ho nechajte vychladnúť.
Horúce povrchy môžu spôsobiť popáleniny!

- Po každom použití produkt dôkladne vyčistite. Týmto spôsobom môžete oveľa ľahšie odstrániť možné zvyšky jedál, pretože zabránite ich pripáleniu pri ďalšom použití spotrebiča.
- Na čistenie produktu nie sú potrebné žiadne zvláštne čistiace prípravky. Na čistenie produktu použite teplú vodu s čistiacim prostriedkom, jemnú látku alebo špongiu a utrite ju suchou látkou.
- Po čistení sa vždy ubezpečte, že ste dôkladne zotrelí všetku nadmernú kvapalinu a okamžite dosucha utrite všetky rozliatia.
- Na čistenie nehrdzavejúcich alebo neoxidujúcich povrchov a rúčky nepoužívajte čistiace prostriedky, ktoré obsahujú kyseliny alebo chloridy. Tieto časti očistite tak, že ich utriete jemnou látkou s tekutým saponátom (nie drsným), pričom musíte dávať pozor, aby ste ich utierali jedným smerom.

 Niektoré saponáty alebo čistiace látky môžu poškodiť povrch.
Počas čistenia nepoužívajte agresívne saponáty, čistiace prášky/krémy, ani žiadne ostré predmety.
Na čistenie skla na dvierkach rúry nepoužívajte hrubé drsné čistiace prostriedky alebo ostré kovové škrabky, pretože môžu poškriabať povrch, čo môže mať za následok rozbitie skla.

 Na čistenie zariadenia nepoužívajte parné čističe, pretože by to mohlo spôsobiť zásah elektrickým prúdom.

Čistenie platne

Čistenie horáka

1. Od platne odpojte držiaky panvíc.
2. Odpojte všetky odnímateľné diely horáka a čistite ich len pomocou ruky so špongiou, trochu čistiaceho prostriedku a horúcou vodou.

3. Neodnímateľné časti horáka čistite vlhkou handričkou.
 4. Vyčistite poistku a tepelný prvok (pri modeloch so zapalovaním a tepelným prvkom) mierne navlhčenou handričkou. Následne osušte čistou handričkou. Uistite sa, že otvory pre plameň a poistka sú úplne suché.
- V opačnom prípade sa na konci zapalovania nevytvoria žiadne iskry.
5. Pri osádzaní horných roštov dávajte pozor, aby ste držiaky panvíc umiestnili tak, že horáky budú vycentrované.

Zloženie časti horáka

Po čistení horáka umiestnite časti, ako je uvedené nižšie.

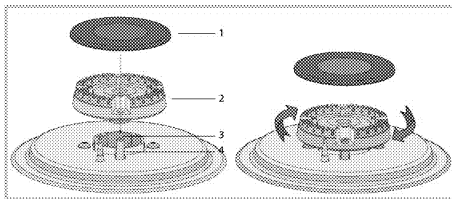

- 1 Krytka horáka
 - 2 Hlava horáka
 - 3 Komora horáka
 - 4 Zapalovacia sviečka (pri produktoch so zapalovačom)
1. Umiestnite hlavu horáka tak, aby prešla cez otvor zapalovacej sviečky (4). Otočte hlavou horáka doprava a doľava, aby ste sa uistili, že je zasadená do komory horáka.
 2. Umiestnite krytku horáka na hlavu horáka.

Čistenie ovládacieho panela

Ovládací panel a gombíky vyčistite vlhkou tkaninou a utrite ich dosucha.

 Ak je váš produkt vybavený tlačidlami/gombíkmi, pri čistení ovládacieho panela neodstraňujte ovládacie gombíky. Ovládací panel by sa mohol poškodiť!

Čistenie rúry

Ak chcete vyčistiť bočnú stenu (líši sa v závislosti od modelu produktu.)

(Táto funkcia je voliteľná. Vo vašom produkte nemusí existovať.)

1. Odstráňte prednú časť bočného podstavca jeho potiahnutím smerom od bočnej steny.

- Úplne vyberte bočný podstavec jeho potiahnutím smerom k sebe.

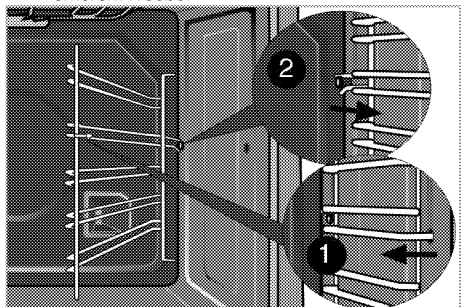

Katalytické steny

(Táto funkcia je voliteľná. Vo vašom produkte nemusí existovať.)

Vnútorne bočné steny (A) a/alebo zadná stena (B) vášho produktu môžu byť pokryté katalytickým smaltom. Katalytické steny majú svetlomatnú farbu a pórovitý povrch. Katalytické steny rúry by sa nemali čistiť. Pórovité povrchy katalytických stien sa automaticky vyčistia absorbovaním a konvertovaním rozliateho oleja (para a kyslíčnik uhľičitý).

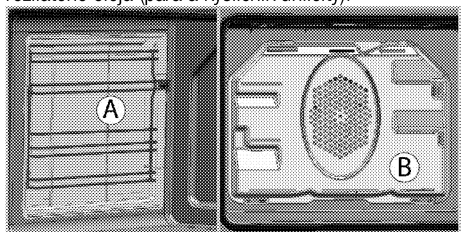

Jednoduché parné čistenie

Zaručuje jednoduché čistenie tým, že nečistoty (ak sa nenechajú príliš dlho zaschnúť) zmäkčí kvapôčkami pary vo vnútri rúry, vodné kvapky sa kondenzujú na vnútornom povrchu rúry.

- Z vnútra rúry vyberte všetko príslušenstvo.
- Nalejte do plechu do rúry 300 ml vody a položte plech na druhý regál rúry.

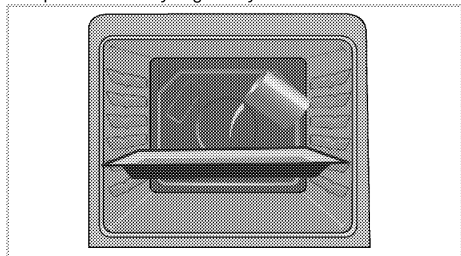

- Nastavte rúru na jednoduché parné čistenie režimu a spustíte na 100°C po dobu 25 minút.

- Otvorte dverka a utrite vnútorné povrchy rúry vlhkou špongiou alebo tkaninou.
- Na čistenie produktu použite teplú vodu s čistiacim prostriedkom, jemnú látku alebo špongiu a utrite ju suchou látkou.

i V režime jednoduchého čistenia parou sa voda, ktorá bola naliata do zásobníka na zmäkčenie zvyškov jedla/špiny vnútri rúry, bude vyparovať a kondenzovať sa na vnútorných povrchoch rúry a skla dveriek rúry, takže pri otvorení dveriek rúry môže dochádzať ku stekaniu vody. Utrite kondenzát hneď po otvorení dveriek.

Čistenie dveriek rúry

Ak chcete očistiť dverka rúry, produkt očistíte pomocou teplej vody s čistiacim prostriedkom, jemnej látky alebo špongie a utrite ho suchou látkou.

i Na čistenie dveriek rúry nepoužívajte žiadne drsné, abrazívne čistiace prostriedky, ani kovové škrabky. Môžu poškriabať povrch a poškodiť sklo.

Odstránenie dveriek rúry

- Otvorte predné dverka (1).
- Otvorte svorky na kryte pántov (2) na pravej a ľavej strane predných dveriek tak, že ich stlačíte nadol tak, ako je to znázornené na obrázku.

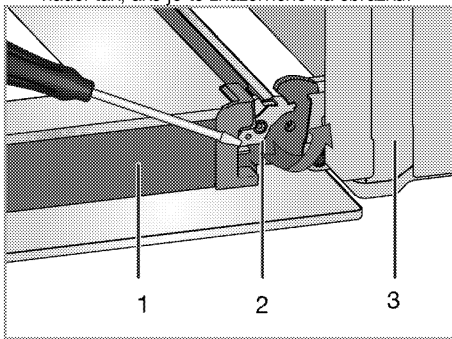

- Dverka
- Zámok závesu(zatvorená poloha)
- Rúra
- Zámok závesu(otvorená poloha)

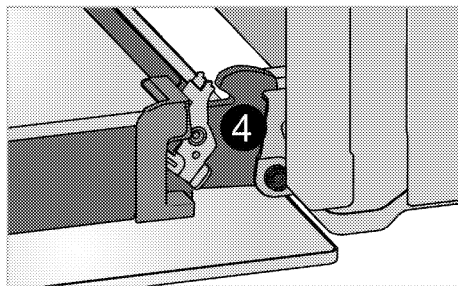

3. Pootvorte do polovice predné dverka.

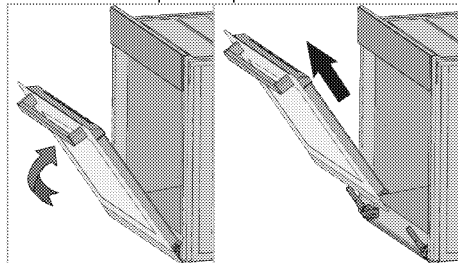

4. Predné dverka vyberte tak, že ich vytiahnete nahor, aby sa uvoľnili z pravého a ľavého pántu.

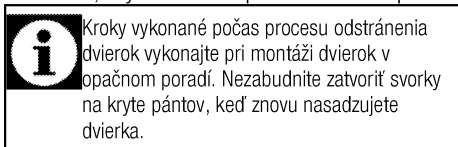

Kroky vykonané počas procesu odstránenia dveriek vykonajte pri montáži dveriek v opačnom poradí. Nezabudnite zatvoriť svorky na kryte pántov, keď znovu nasadzujete dverka.

Odstránenie vnútorného skla dverok (Táto funkcia je voliteľná. Vo vašom produkte nemusí existovať.)

Panel vnútorného skla dverok rúry sa dá vybrať kvôli čisteniu.

Otvorte dverka rúry.

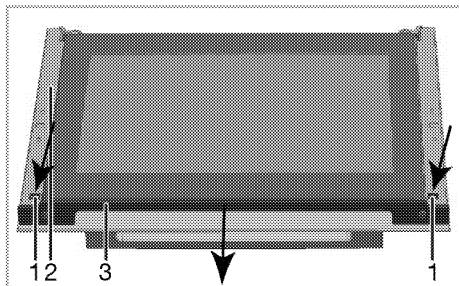
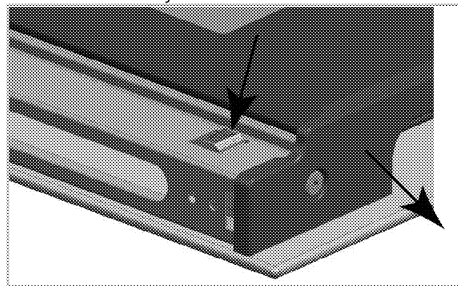

- 1 Úchytka
- 2 Rám
- 3 Profil

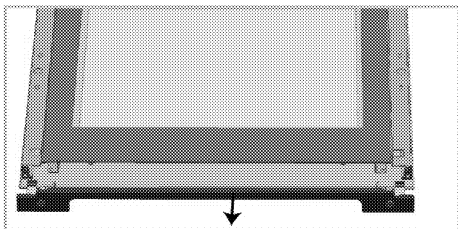

Stlačte úchytka (1) a zároveň vysuňte profil (3) k sebe tak, ako je znázornené na obrázku. Tým uvoľníte profil prichytený k hornej strane predných dverok.

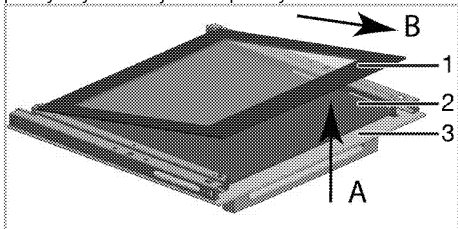

- 1 Najvnútornejší sklenený panel
- 2 Vnútorný sklenený panel*
- 3 Vonkajší sklenený panel

* (Vo vašom produkte nemusí existovať.)

Mierne nadvihnite najvnútornejší sklenený panel (1) v smere „A“ a vytiahnite ho v smere „B“ tak, ako je znázornené na obrázku.

Ak je váš výrobok vybavený vnútorným skleneným panelom, zatiahnite za spojovací držiak, ktorý spája jednotlivé prvky uprostred, aby ste ho uvoľnili od ostatných sklenených panelov tak, ako je znázornené.

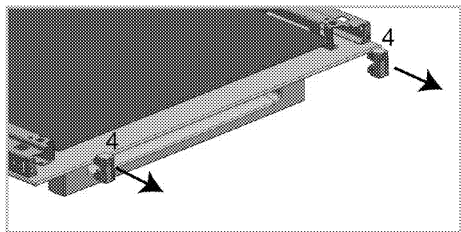

4 Spojovací držiak skiel*

* (Vo vašom produkte nemusí existovať.)

Vnútrotný sklenený panel (2) vyberte zopakovaním tohto postupu. Prvým krokom pri preskupení dvierok je opätovné namontovanie vnútrotného skleneného panelu (2).

Umiestnite sklenený panel tak, ako je znázornené na obrázku, aby zapadol do plastovej drážky.

i V opačnom prípade nebude sklenený panel dostatočne upevnený a môže byť poškodený vibráciami alebo sa rozbiť.

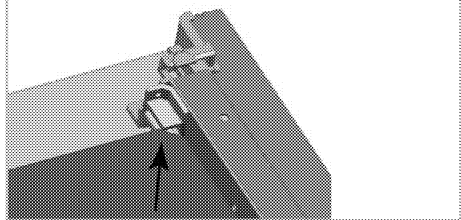

Pri montáži najvnútornejšieho skleneného panelu (1) sa ubezpečte, že potlačená strana panelu smeruje čelom k vnútrotnému sklenenému panelu.

Je dôležité, aby boli dolné rohy najvnútornejšieho skleneného panelu usadené v plastových drážkach.

i V opačnom prípade nebude sklenený panel dostatočne upevnený a môže byť poškodený vibráciami alebo sa rozbiť.

Nezabudnite umiestniť spojovacie diely na ich miesta. Nakoniec stlačte úchytky na profile, aby zapadli späť na svoje miesta.

Výmena žiarovky v rúre

NEBEZPEČENSTVO:
! Pred výmenou žiarovky v rúre sa uistite, že výrobok je odpojený zo siete a že je vychladnutý, aby ste predišli riziku zásahu elektrickým prúdom.
 Horúce povrchy môžu spôsobiť popáleniny!

i Osvetlenie rúry je špeciálna elektrická žiarovka, ktorá odoláva teplotám až do 300 °C. Podrobnosti nájdete v časti *Technické parametre, strana 11*. Svetlá do rúry môžete získať u vášho autorizovaného servisného zástupcu.

i Poloha svetla sa môže líšiť od toho, ktoré je zobrazené na obrázku.

i Žiarovka použitá v tomto spotrebiči nie je vhodná na osvetlenie miestnosti. Zamýšľaným účelom tejto žiarovky je pomôcť užívateľovi vidieť na potraviny.

i Žiarovky použité v tomto spotrebiči musí vydržať extrémne fyzické podmienky, napr. teploty nad 50 °C.

Ak je vaša rúra vybavená okrúhlym svetlom:

1. Výrobok odpojte zo siete.
2. Sklený kryt vyberte otáčaním proti smeru hodinových ručičiek.

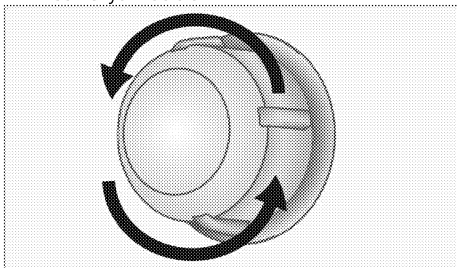

3. Ak je vaše svetlo v rúre typu (A), ktorý je vyobrazený nižšie, vyberte svetlo otočením (pozrite si obrázok) a vymeňte ho. Ak je svetlo typu (B), zatiahnite a vyberte svetlo (pozrite si obrázok) a vymeňte ho.

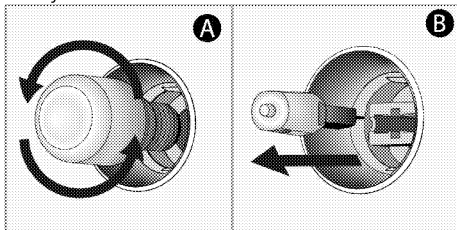

4. Namontujte sklený kryt.

8 Riešenie problémov

Rúra emituje počas používania paru.

- Je to normálne, počas prevádzky uniká para. >>> *Nejde o poruchu.*

Počas ohrievania a chladenia vydáva produkt kovové zvuky.

- Keď sa kovové diely zahrejú, môžu sa roztriahnuť a vydávať zvuky. >>> *Nejde o poruchu.*

Produkt nepracuje.

- Sieťová poistka je chybná alebo sa prepálila. >>> *Skontrolujte poistky v poistkovej skrinke. Ak je to nutné, vymeňte ich alebo ich prepnite.*
- Výrobok nie je zapojený do (uzemnenej) zásuvky. >>> *Skontrolujte pripojenie zástrčky.*

Osvetlenie rúry nefunguje.

- Svetlo v rúre je chybné. >>> *Vymeňte svetlo v rúre.*
- Došlo k výpadku prúdu. >>> *Skontrolujte, či je prítomný prúd. Skontrolujte poistky v poistkovej skrinke. Ak je to nutné, poistky vymeňte alebo ich prepnite.*

Rúra sa nezohrieva.

- Možno nie je nastavená konkrétna funkcia varenia a/alebo teplota. >>> *Nastavte rúru na konkrétnu funkciu varenia a/alebo teplotu.*
- Na modeloch vybavených časovačom nie je časovač nastavený. >>> *Nastavte čas.* (Pri produktoch s mikrovlnnou rúrou ovláda časovač len mikrovlnnú rúru.)
- Došlo k výpadku prúdu. >>> *Skontrolujte, či je prítomný prúd. Skontrolujte poistky v poistkovej skrinke. Ak je to nutné, poistky vymeňte alebo ich prepnite.*

Chýba zapalovacia iskra.

- Bez prúdu. >>> *Skontrolujte poistky v poistkovej skrinke.*
- Čas nie je nastavený. >>> *Nastavte čas.*

Nie je prítomný plyn.

- Hlavný plynový ventil je zatvorený. >>> *Otvorte plynový ventil.*
- Plynové vedenie je ohnuté. >>> *Plynové vedenie namontujte správne.*

Horáky nehoria správne alebo nehoria vôbec.

- Horáky sú znečistené. >>> *Očistite komponenty horákov.*
- Horáky sú mokré. >>> *Vysušte komponenty horákov.*
- Uzáver horáku nie je bezpečne namontovaný. >>> *Uzáver horáku namontujte správne.*
- Plynový ventil je zatvorený. >>> *Otvorte plynový ventil.*
- Plynová fľaša je prázdna (pri používaní LPG). >>> *Vymeňte plynovú fľašu.*

(Na modeloch s časovačom) Displej hodín bliká alebo svieti symbol hodín.

- Predtým došlo k výpadku prúdu. >>> *Nastavte čas/Výrobok vypnite a potom ho znovu zapnite.*



Ak problém nedokážete odstrániť, hoci ste postupovali podľa pokynov uvedených v tejto časti, obráťte sa na autorizovaného servisného technika alebo predajcu, u ktorého ste si zakúpili výrobok. Nikdy sa nepokúšajte sami opraviť pokazený výrobok.

